

# O CORVO NEGRO E OS 7 DUQUES



Azi Dahak Constantino

## Liber Spirituum: um livro de espíritos.



Existe entre aqueles magos (que mais usam o ministério dos espíritos malignos) um certo rito de espíritos evocadores de um livro a ser consagrado antes para esse fim; que é chamado apropriadamente, Um livro de Espíritos (Liber Spirituum) ; do que falo agora algumas palavras. Pois este livro deve ser consagrado, um livro de espíritos malignos, cerimoniosamente composto, em seu nome e ordem: aonde se juntam um certo juramento sagrado, a pronta e presente obediência dos espíritos nele escritos.

Agora, este livro deve ser feito do papel mais puro e limpo que nunca foi usado antes; que muitos chamam de papel virgem . E este livro deve ser inscrito após esta maneira: ou seja, seja colocada no lado esquerdo a imagem do espírito, e no lado direito seu caráter, com o Juramento acima, contendo o nome do espírito, e sua dignidade e lugar, com seu cargo e poder. No entanto, muitos compõem este livro de outra maneira, omitindo os caracteres ou a imagem: mas é mais eficaz não negligenciar nada que o conduz.

Além disso, deve-se observar as circunstâncias de lugares, horários, horas, de acordo com as Estrelas sob as quais esses espíritos estão, e parece concordar com o local, rito e ordem a serem aplicados. Qual livro, tão escrito e bem encadernado, deve ser adornado, decorado e mantido seguro, com Registros e Selos, para que não ocorra após a consagração abrir em algum lugar não intencional e colocar em perigo operador. Além disso, este livro deve ser mantido com a maior reverência possível: a irreverência do mundo faz com que perca a sua virtude, com poluição e profanação.

Agora, este livro sagrado sendo este composto de acordo com a maneira já entregue, devemos proceder à consagração de uma maneira dupla: uma das quais é: que todos e os espíritos que estão escritos no livro sejam chamados ao Círculo. de acordo com os Ritos e a Ordem que ensinamos antes; e o livro que deve ser consagrado, seja colocado sem o Círculo em um triângulo.

E, em primeiro lugar, seja lido na presença dos espíritos todos os Juramentos que estão escritos nesse livro; e então o livro a ser consagrado sendo colocado sem o Círculo em um triângulo ali desenhado, deixe todos os espíritos serem obrigados a impor suas mãos onde suas imagens e selos são desenhados, e confirmar e consagrar o mesmo com um Juramento especial e comum. O que está sendo feito, deixe o livro ser fechado, e preservado como falo antes, e que os espíritos sejam licenciados para partir, de acordo com o devido rito e ordem.

Há outra maneira de consagrar um livro de espíritos, que é mais fácil e com muita eficácia para produzir todos os efeitos, exceto que, ao abrir este livro, os espíritos nem sempre se tornam visíveis. E é assim: Seja feito um livro de espíritos, como fizemos antes de estabelecido; mas, no final, haverá evocações e exorcismo escritos, e fortes conjurações, com as quais todo espírito possa estar preso. Então este livro deve ser encadernado entre duas Mesas ou Lamens, e no seu interior devem ser desenhados os santos Pentáculos da Divina Majestade, que antes apresentamos e descrevemos fora do Apocalipse.: então deixe o primeiro deles ser colocado no início do livro e o segundo no final do mesmo. Este livro sendo aperfeiçoado após essa maneira, seja levado em um tempo claro e justo, um Círculo preparado de maneira cruzada, de acordo com a Arte; e ali, em primeiro lugar, o livro sendo aberto, consagrado aos ritos e maneiras que declaradas anteriormente sobre a Consagração. Que está sendo feito, sejam chamados todos os espíritos que estão escritos no livro, em sua própria ordem e lugar, conjurando-os três vezes pelos laços descritos no livro, de que eles chegam àquele lugar no espaço de três dias, para assegure sua obediência e confirme o mesmo com o livro a ser consagrado. Então deixe o livro ser embrulhado em linho limpo e enterrado no meio do Círculo, e lá rapidamente parou: e então o Círculo, sendo destruído, depois que os espíritos são licenciados, parte antes do nascer do sol: e no terceiro dia, no meio da noite, volta e novo faz o Círculo, e com os joelhos dobrados ore e dê graças a Deus, e faça um perfume precioso, abra o buraco e retire o livro; e assim seja mantido, não abrindo o mesmo. Então você deve licenciar os espíritos em sua ordem e, destruindo o Círculo, partirá antes do nascer do sol. E este é o último rito e maneira de consagrar, proveitoso para todos os escritos e experimentos, que direcionam os espíritos, colocando o mesmo entre dois sagrados Lamens ou Pentáculos, como antes é mostrado.

Mas o Operador, quando trabalharia pelo livro assim consagrado, faça-o em uma estação justa e clara, quando os espíritos estiverem menos perturbados; e que ele se coloque em direção à região dos espíritos. Em seguida, deixe-o abrir o livro sob um registro adequado; que ele invoque os espíritos por seu Juramento ali descrito e confirmado, e pelo nome de seu caráter e imagem, para o propósito que você deseja: e, se houver necessidade, conjure-os pelos laços colocados no final do livro. E tendo atingido o efeito desejado, então você deve licenciar os espíritos para partir.

### **O pentaculo se encontra em agripa e grimorio do papa onorios**

Bom porque inicia com o livro dos espíritos?, simples o **grimorio** deve ser magnetizado por esse ritual, justamente por isso e dito que só deve o ler dentro de um circulo.

No testamento de fausto, **naturallis et inaturallis** pede para fazer o livro dos espíritos e ele e o verdadeiro corvo negro.

O corvo negro alcança seu real poder após esse ritual.

### **Material exclusivo dor grupo ars-goetia salomônica**

## MATERIAL FEITO EXCLUSIVO PARA O GRUPO ARS-GOETIA SALOMONICA, MAGIA PLANETARIA E ANGELICAL.

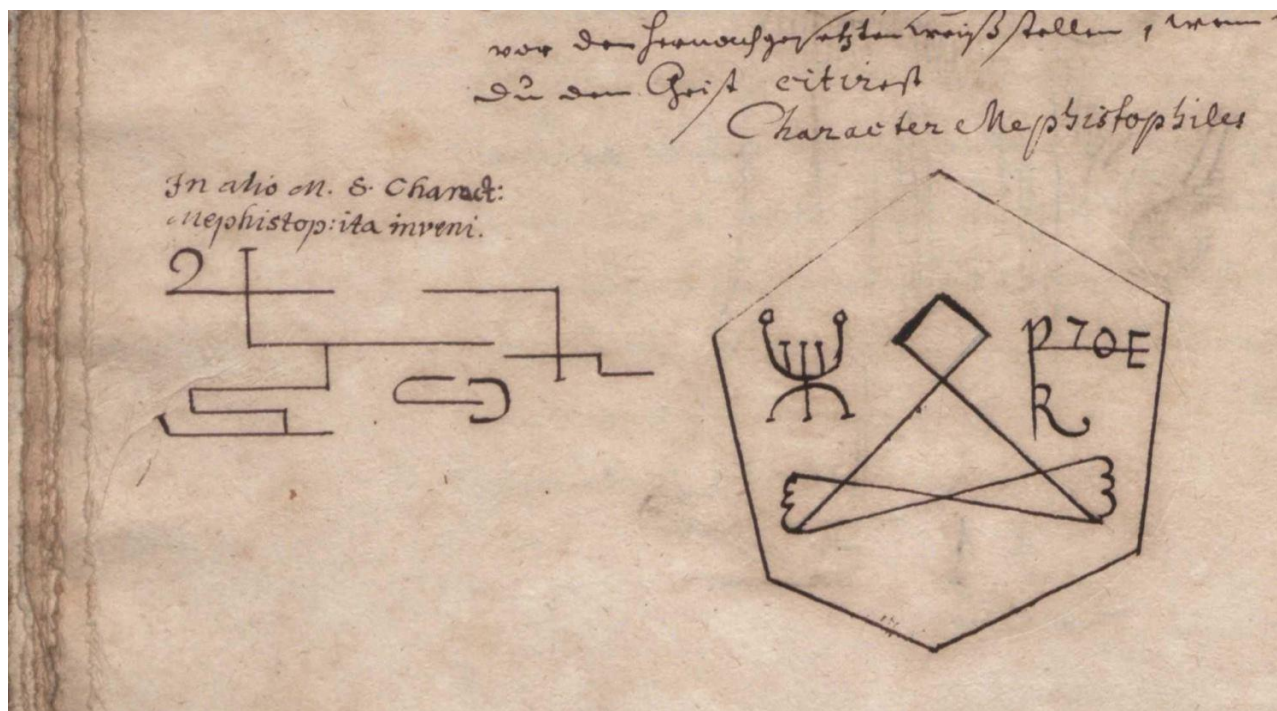

Fiz uma boa pesquisa para produzir esse material e desejo deixar umas coisas esclarecidas.

- 1- O primeiro livro deixei de forma a ser praticado em segurança.
- 2- O segundo livro já não e para pratica pois as conjuração e impossível de pronunciar, ainda mais em voz alta e clara visto que o grimorio pede para ler em fazer em hebraico.
- 3- Mas os selos e formas pode ser uma opção de reproduzir em rituais. Ou somente para conhecimento visto que o grimorio também e da tradição de fausto.
- 4- Já o **naturalis et inaturalis** so trouxe como foco os 7 duques, visto que não concordo como anael e visto no grimorio.
- 5- O foco foi por as conjuração dizem ser as correta por os livro de moises as trouxe erradas.
- 6- Digamos que podem ser usadas, mas acredito que tem erros no original e preservei sem fazer mudanças da fonte.

O motivo e simples ia demorar mais, e mais vantagem tiramos duvidas no grupo como um local de estudos.

- 7- Conteúdos extra sera postado no grupo mesmo, duvidas e so postar as perguntas.
- 8- Por favor não postarem em outros grupos que não seja meu, ou me encontre como adm.
- 9- Estou cortando vínculos com todos grupos e ocutistas que não seja dos nossos grupos.

Na vida e assim você faz algo bom e criticado, faz o errado tem mais chances de falarem bem.

Então estaremos focado nos nossos grupos apenas, no ocultismo tem muito achismo e pseudo mestres então prefiro não me isolar mais focar nos grupos nossos que é um lugar de respeito.

Por outro lado não perco nada nenhum grupo ou pessoas de fora me acrescenta nada.

Por isto não caprichei mais no pdf porque o objetivo que fique apenas em nossos grupos para estudos e elevar o conhecimento.

Bom vou deixar claro a palavra fantasma se refere a espíritos.



**Nota; não confundir o fausto histórico e dos grimorios com a peça de teatro feita para contar a saga de fausto.**

**Para entender essa tradição e preciso saber separar fatos e mitos e entender o conceito cristão da época.**

**O conceito é que não poder servir a dois senhores ao mesmo tempo, sendo assim um acordo com um demônio equivaler vender sua própria alma ou perder a salvação.**

**Demônios teria interesse em almas justas e piedosas, coisa que basicamente não existe no ocultismo de hoje.**

**O ocultismo nunca foi tão corrompido igual e hoje.**

**Nota; repetindo a segunda e ultima parte e mais para trazer conhecimento.**

**Por favor não postar fora dos nossos grupos ou site.**

# Duvidas e erros que encontrei

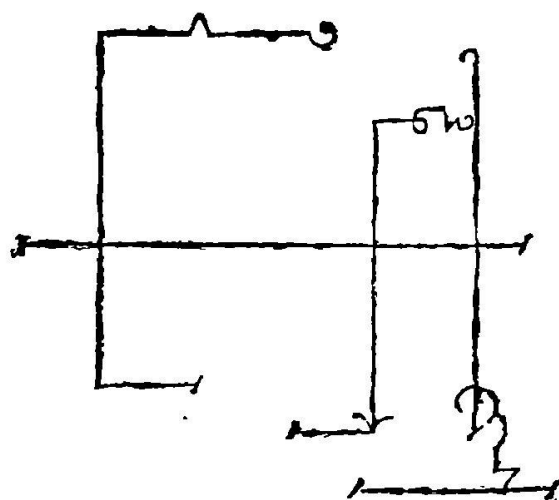
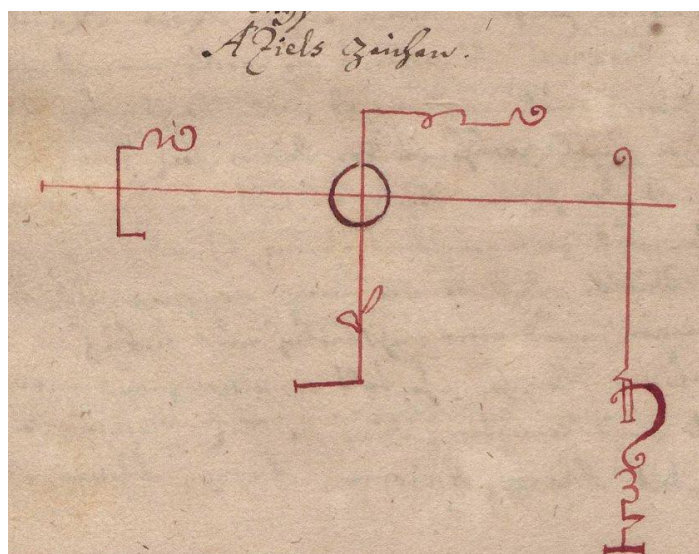
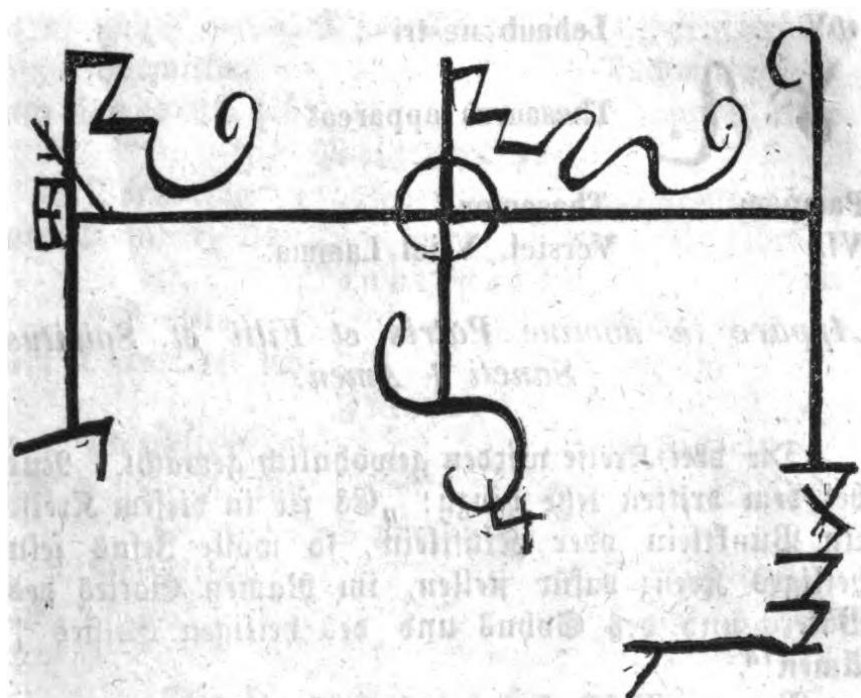

Em um grimorio esse símbolo que vai a frente do círculo e visto como selo. Porém alguns autores inverteu os dois primeiros selos fazendo confusão. Eu preferir por no jeito original da fonte correta e mais antiga, mas também informando esse fato.



## Prefácio

O livro de Doutor Johannes Faust é um dos grimórios mais conhecidas no reino alemão. mágicos alemães geralmente se refere a ele como “Doutor Fausto Tríplice Coerção do Inferno.” Eles atribuem sua origem aos jesuítas, talvez um resultado do estilo do livro.

Magicians usou este grimoire no principal para os seus talismãs. Para a pessoa que sabe ler nas entrelinhas, este grimoire oferece muito mais. Ela abre o acesso a poderes mágicos de um enorme potencial, especialmente quando o aluno tem também o acesso ao Tarot faust. Este baralho de cartas não é um baralho de tarô no sentido mais estrito, mas sim uma representação das energias que sono profundo dentro de nós mesmos, prontos para servir a pessoa que tem a coragem de acordá-los.

Eu aconselho o leitor a ler entre as linhas e, assim, ter acesso aos poderes mágicos que são inerentes a este fascinante livro de feitiçaria alemã.

## Introdução

Este é o Dr. Johannes Faustis Miracul Arte e Magic Book, ou The Black Raven, ou também chamado A Tríplice

Coerção do Inferno. Com este livro I, Dr. Johannes Faust, ter coagido todos os espíritos para que eles tinham que trazer-me o que eu desejado: ser que ouro, prata, tesouros grandes e pequenos, também a primavera-root, e tudo aquilo que está disponível em Terra. Tudo o que fiz eu fico com este livro. Eu também era capaz de dissipar os espíritos depois de terem feito o que eu pedi para eles.

## Um aviso!

Nunca me ler em voz alta, sem um círculo Caso contrário, eu sou de grande perigo para você! O espírito que você não pode fazer a obedecer irá anexar-se a sua pele. Você não pode dissipar-lo e ele trabalha em você muito difícil para que ele possa se conectar com você totalmente.

Portanto configurar meu círculo primeiro e preparar tudo muito bem. Não se esqueça dos sigilos exatas do espírito Antes de começar com os trabalhos. Certifique-se de que você tem o símbolo do espírito a quem você mais deseja. Se você invocar com poder Você vai conseguir grandes resultados Esta é a maneira de você para coagir os espíritos Como eu ter me feito. Eles têm que trazê-lo Tudo o que você procura.

I, doutor Johann Faust, sou habilidoso nas artes livres. De um em idade precoce, tenho lido muitos livros. Durante os meus estudos, deparei com um livro que continha muitas dessas coisas sobre a convocação dos espíritos. No começo eu tinha minhas dúvidas, mas eu gostei da idéia de testar as práticas que eu li de no livro, porque eu gostei do pensamento dos resultados que tais práticas traria.



No entanto, assim que começou a praticar, as coisas aconteceram exatamente como o livro tem dito: um espírito muito poderoso (ASTAROTH) ficou na frente de mim. Ele exigia agora de mim para dizer-lhe porque eu o havia chamado.

Apressadamente eu decidi que ele deveria ser útil e útil para mim em muitas situações e desejos que eu tinha. Como condição, o espírito exigiu que eu tive que fazer um tratado com ele em primeiro lugar. No começo, eu tinha pouca inclinação para fazê-lo. No entanto, eu tinha apenas um círculo fraco desde o meu pensamento original era apenas para experimentar as coisas um pouco.

Por esta razão eu não estava em posição de resistir e tive que seguir o que o espírito perguntou de mim. Logo que tinha elaborado um acordo que disse que o espírito tinha de me servir por um tempo definido e quantidade de anos.

Após isso tivesse acontecido, este espírito introduzido Mochiel-me a ele ordenou que ele deveria me servir.

Perguntei-lhe (Mochiel) quão rápido ele era, e ele respondeu que era tão rápido quanto o vento. Minha resposta foi que ele não vai me servir e que ele deveria voltar para o lugar onde ele tinha vindo.

Logo depois, Aniguel veio. Ele respondeu à minha pergunta que ele era tão rápido como um pássaro no ar. “Você ainda é muito lento, vá embora!”, Respondi. Imediatamente após isso o terceiro espírito ficou na minha frente. Seu nome era Aziel.

Perguntei-lhe o quão rápido ele era. Ele respondeu que ele era tão rápido quanto o pensamento humano. “Bom para você”, eu respondi, “Eu quero ter você!” Com estas palavras, eu o aceitei. Este espírito tem me servido muito tempo como tem sido escrito sobre extensivamente.

## capitulo primeiro

### caput primum

Com isso eu quero para instruí-lo como você deve agir e forçar os espíritos com o poder mais forte para que eles tenham a aparecer e vir na frente de seu círculo e dar-lhe tudo o que você quer dele. No início eles se recusam. Você deve manter convocando-os. Na maioria dos casos eles vêm quando você chamá-los pela terceira vez.

Se um espírito agora aparece e ele faz isso como você pediu, ou seja, em uma forma humana bonito, então é melhor perguntar-lhe duas ou três perguntas para que você não vai incomodá-lo. Se, contudo, o espírito não vem na aparência humana, então você deve torturá-lo e você não deve recebê-lo.

O praticante e seus ajudantes devem ter recebido a absolvição antes da convocação e eles também devem ter recebido a Santa Comunhão. Além disso, eles devem ser muito hábil em oração, caso contrário, os espíritos não vai obedecê-las. **Sua fé no sucesso da operação precisa ser tão forte como se ele (o sucesso de sua convocação) já tinha acontecido.**

Além disso, você deve considerar diligentemente o dia e a hora, como segunda-feira às 8 e às 3, terça-feira às 9, às 6 e às 12 meia-noite. Sempre trabalho nesses dois dias, quando a Lua está cheia, então os espíritos terá que trazer tudo o que você procura e deseja. Você deve fazer a convocação em um lugar secreto. Isso garante que você, o operador, não será bloqueado ou impedido em seu trabalho.

Você precisa fazer o círculo e tudo o mais com cuidado. Você também precisa seguir todas as instruções para que você não vai cometer nenhum erro. Você também deve ter a pura verdade de como você deve se comportar e você deve dar aos pobres e aos seus vizinhos que sofrem.

Mantenha tudo o que você leu neste livro um segredo e não dar-lhe de graça para ninguém, caso contrário você não será feliz. As taxas que você recebe do que você está fazendo, você deve passar para os outros e você deve ajudar os pobres e as pessoas que estão sofrendo e os humildes fora de suas dificuldades. Se você se recusar a fazê-lo, você não terá sorte nem uma boa estrela. Que isto seja um aviso constante para você, porque nunca mais você vai receber essas ciências deste mundo.

**Use tudo corretamente e em segredo. Usá-lo da maneira certa, e revelá-lo a ninguém que não é digno, caso contrário, seu pescoço será quebrado, e se você diga a ele para um homem de glória e você não dar o dinheiro que você recebeu por isso a um sofrimento e**

**pobres homem, manter isso em segredo. Tenha cuidado para não fazer qualquer acordo com os espíritos de modo que você não vai sofrer e experimentar o que vai acontecer para mim.**

## Conjuração geral de todos os espíritos

Osola mica rama lamani Volase cala maja mira  
salame Viemisa molasola Rama Afasala Mirahel  
Zorabeli Assaja

## Capitulo segundo

### Caput Secundum

Este capítulo descreve a construção do círculo.

Primeiro: Você deve traçar o círculo com uma espada que nunca ninguém foi morto ou ferido. De um lado da espada, você deve inscrever os seguintes caracteres.

✝ ∇ R A X I 9 h e ✝ A n a c l .

Sobre a outra face, você inscreve estes caracteres abaixo.



**O ultimo nome acima e penton**

## CONJURAÇÃO DA ESPADA

Ó Grande Deus, que é o Deus de força e fortaleza e muito a ser temido, abençoe, ó Senhor, este Instrumento para que seja um terror para o Inimigo, e com isso eu possa lutar com e superar todos os fantasmas e oposições do Inimigo, através a influência e ajuda do Teu Santo Nome Poderoso, On, St. Agla, e na Cruz de Jesus Cristo, nosso único Senhor. Um homem. Seja abençoado e consagrado no Nome do Pai, Filho e Espírito Santo.



Deve ser feita em dia e horas de marte ou saturno.

**Nota; a espada acima e so um exemplo de espada cerimonial.**

**Segundo :** Você deverá traçar o círculo enquanto você pronuncia as seguintes palavras :

**O Le Ja meni sete Mirari jael**

**la mese mihi Jasala Ale Jona**

**Masa criel Finamiel-Siona**

**O la sariel Assa Salimeni Arael**

**fasa, maja, Paja, Lalemisa Jerobeliel**

**Majasa faliei mica sariel olomisa**

**lale masa Hajariel**

Após você ter feito isso, você faz três sinal da cruz e você reza três orações do Senhor na posição ajoelhado.

**São três pai nosso.**

**Paí Nosso**  
 QUE ESTÁS NOS CÉUS, SANTIFICADO SEJA O VOSSO NOME,  
 VENHA A NÓS O VOSSO REINO,  
*Seja feita a vossa vontade, Assim na Terra como no Céu*  
*O pão nosso de cada dia nos dai hoje,*  
 Perdoai as nossas ofensas ...  
**ASSIM COMO NÓS PERDOAMOS A QUEM NOS TEM OFENDIDO,**  
 E não nos deixeis cair em tentação  
 ... mas livrai-nos do mal. ...  
**AMÉM.**



Na época os rituais eram feitos por pessoas de fé o que já dava proteção, irei por meu método para ficar melhor a proteção sistema perigoso

### consagração e purificação do templo

#### Fórmula para fazer a purificação

"Minha força está no nome de Cristo, criador do Céu e da Terra.

"Abençoe, oh Senhor! Deus Todo-Poderoso, este lugar, para que a saúde, pureza, vitória, virtude, bondade e plenitude de vigor; e que esta bênção permaneça aqui agora e para todo o sempre. Amém".

(Os quatro pontos cardeais do oratório são borrifados com água benta, enquanto esta sentença.)

#### Fórmula para fazer a consagração

"Minha força está no nome do Jesus Cristo, Criador do Céu e da Terra.

"Eu imploro e imploro, oh Senhor Jesus! Pedindo a você por esta Casa e por todas as coisas que são encontrados nele: para que você abençoe, santifique e preencha com tudo o que é bom e digno: dá-lhes, Senhor, a abundância de orvalho e a substância fecunda da terra e da vida em nome de Jesus Cristo. Amém".

**Independente da prática deve sempre consagrar o local do ritual.**

### Purificação e fechamento do círculo

Antes de invocar aos espíritos é necessário formar um círculo mágico, e situar-se justo no centro deste, depois de espalhar a água sagrada sobre ele nos quatro pontos cardeais, dizendo:

*Tu me borrifarás, ó Senhor, com hissopo e me purificarei.*

*Tu me lavarás e serei mais limpo do que a neve.*

Amen.

**Dito isto e feito, pegue a espada e faça o que segue.**

**Leva** a espada e com isso fazer **[quatro]** cruzamentos nas **quatro** partes do mundo, primeiro leste, oeste, sul e norte, depois vire para o **leste** e diga o seguinte:

**Deus de toda piedade**, autor e fundador, que pela boca de seu único **filho** você disse "minha casa será abençoada,+ chamou uma casa de oração"\* digna-se a **+ purificar + proteger + e santificar-se + abençoar + santificar + e consagrar +** tornar dignos contra os adversários nesta

parte oriental e digna-se a proteger de todas as hostilidades e ilusões protegendo contra todas as hostilidades incomuns e ilusões dignas de proteger com seus atos, este quadrante e seus habitantes, através de seu santo nome, por sua gloriosa morada em que você vive, enquanto você rege e reinará de maneira gloriosa, sempre e sempre. Amém.

Então vá para o **oeste** e, com a espada cruzando, diga enquanto Continua; Deus, que através de seu único filho Nos deu o perdão obtido, quando você santificou os portões na hierarquia, santificando a entrada do suplicador em Jerusalém, \* imploramos humildemente e exorcismos, esta parte oeste que você se digna **+ para purificar + abençoar +** em seu nome este círculo e seus habitantes **+ purificar i santificar + e consagrar +** este ocidental **+ seja bendita + santificação + consagração+** desta parte e seus habitantes e proteger das malignas ilusões contra todos os enganos malignos dos espíritos, por seu reino glorioso, mais glorioso, etc.

**No sul** e diga enquanto continua:

**O Deus**, cuja natureza é elevar o humilde, confiando em você para sempre elevar o suplicador os caídos, humildemente te imploramos do seu dom da graça, **+ purificar + abençoar + santificar + e consagrar +** este sul esta parte e todos os seus habitantes, etc.

**No norte**

O todo-poderoso **senhor** quem criou tudo e todas as coisas do nada, que ouve claramente **O humilde, por sua bondade+** Te elevamos a voz chamando por você, e se alegra, Adoramos **+ Te glorifico- + nós te louvamos + nós honramos você, + nós Oramos +** Te ouve nossas súplicas **+ digna se olhar para nos,+** nós te glorificamos, **+ humildemente + nós imploramos para você proteger esta parte norte e todos os seus habitantes contra os enganos de todos os espíritos malignos, etc.**





## **ORAÇÃO PARA CONSAGRAR O SAL**

**(FORMA DE FAZER AGUA BENTA)**

O nosso auxilio está no nome senhor, que criou o céu e a terra! Senhor ouve minha prece, e que meu grito suba até ti! Que o senhor seja convosco, e com o nosso agradeço. Amem". "Eu te exorcizo, criatura, criatura do sal, saída das aguas, por ioh, o deus vivo, Por ioah, o deus verdadeiro, por iaoh, o deus santo! Eu te adjuro por aquele que, no princípio, te separou " do resto das coisas", afim que tu te mostres salutar e que não retenhas em ti nada da potência tenebrosa Que reinou sobre ti até esse instante. Que tu te tornes o contrário, a salvação, a inspiração e a inteligência, tanto espiritual como material, daqueles que creem na tua virtude, afim de que em toda parte que será utilizado, em todos os tempos, em todos lugares, tu sejas um remédio e uma proteção contra as ciladas adversário invisível. E tu senhor potente e santo que eu confesso como único e verdadeiro deus, eu te suplico ardentemente a olhares favorável e misericordialmente e santificar pela virtude de sua benção, essa criatura de sal, e de expulsar para sempre os espirito demoníaco que a frequentam e a habitam. Por seus santíssimos nomes elohin gibor, agla, ieoushoush, helohin, helion, amem.

**Nota; aqui já segue a benção.**

Oremos- deus onipotente e eterno pai, eu te imploro humildemente em tua clemencia sem limites, para Que te dignes em tua misericórdia abençoar, santificar consagrar. Essa criatura do sal que vós criastes para o uso dos homens. Que todos aqueles que o usarem obtenham a salvação da Alma e a saúde do corpo, e que todos aqueles que tudo o Que for tocado ou impregnado seja de agora em diante purificado de toda impureza e de toda invasão das potencias tenebrosas e mas, por seus santíssimos nomes : shadai, ievah, sabaoth, adonai, melek, adonai hah aretz! Amem",

## **AGUA BENTA COMO FAZER**

### **Oração Para Criar Agua Benta**

**(DEVE MISTURAR O SAL CONSAGRADO NA ÁGUA)**

"NOSSO AUXILIO ESTÁ NO NOME DO SENHOR, QUE CRIOU O CÉU E A TERRA! SENHOR OUVE MINHA PRECE, E QUE MEU GRITO SUBA ATÉ TI! QUE O SENHOR ESTEJA CONOSCO, COM O NOSSO ESPIRITO! AMEM", "EU TE EXORCIZO CRIATURA DA AGUA POR IOH, DEUS VIVO, POR IOHAH, DEUS VERDADEIRO, POR IAHOH, DEUS SANTO

EU TE ADJURO POR AQUELE QUE, NO PRINCIPIO TE SEPAROU DO ", RESTO DAS COISAS", PARA QUE TE TORNES E TE MOSTRES SALUTAR, E QUE NAO RETENHAS EM TI NADA DA POTENCIA TENEBROSA QUE REINOU SOBRE TI ATE ESTE INSTANTE. PARA QUE TU TE TORNES O CONTRARIO, A SALVAÇÃO, A INSPIRAÇÃO E PURIFICAÇÃO TANTO ESPIRITUAL E MATERIAL, DAQUELES QUE CREEM EM TUAS VIRTUDES, AFIM DE QUE EM TODA PARTE EM QUE TU FORES EM TODOS TEMPOS E EM TODOS



LUGARES, TU SEJA UMA PROTEÇÃO E REMÉDIO CONTRA AS ARMADILHAS DO INIMIGO INVISÍVEL. E TU, SENHOR POTENTE E SANTO QUE EU CONFESSO O ÚNICO E VERDADEIRO DEUS, EU TE SUPLIÇO ARDENTEMENTE QUE TU DIRIJAS UM OLHAR FAVORÁVEL E MISERICORDIOSO E DE SANTIFICAR PELA VIRTUDE DE TUA BENÇÃO, ESSA CRIATURA DA ÁGUA.

E DE EXPULSAR PARA TODO SEMPRE OS ESPÍRITOS QUE A FREQUENTAM OU HABITAM. POR TEUS SANTÍSSIMOS NOMES: SHADAI, IEOVAH SABAOH, ELOHIM GIBOR, AGLA, IEOSHOUAH, ELOHIM HELION! AMÉM".

"OREMOS- SENHOR QUE PARA A SALVAÇÃO DOS HOMENS, ESTABELECESTES COM A SUBSTÂNCIA DAS ÁGUAS TEUS MAIORES SACRAMENTOS, SEDE PROPÍCIO A MINHA PRECE, E SOBRE ESTE ELEMENTO QUE DEVE SERVIR A TANTAS PURIFICAÇÕES, DIGNA -TE ESPALHAR A SANTA VIRTUDE DE TUA BENÇÃO, AFIM DE QUE ESSA CRIATURA DA ÁGUA, EMPREGADO EM TEUS MISTÉRIOS, SIRVA POR UM EFEITO DA TUA DIVINA GRAÇA, PARA ESPANTAR AS POTÊNCIAS TENEBROSAS E MALDOSAS, E EXPULSAR AS DOENÇAS, E QUE, EM TODA PARTE ONDE ESSA ÁGUA FOR ASPERGIDA E PROJETADA, SEJA OBJETO, HABITAÇÃO, LUGAR ETC.. TUDO SE TORNE LIMPO E PURO DE TODA SUJEIRA, LIVRE DE TUDO O QUE PODERIA PREJUDICAR. QUE JAMAIS RESIDA AÍ UM SOPRO PESTILENTO, NENHUM AR CORROMPIDO, QUE SEJAM DISSIPADAS TODAS AS EMBOSCADAS DO ADVERSÁRIO OCULTO. E SE HOUVER ALGUÉM OU ALGUMA COISA QUE POSSA PREJUDICAR A SAÚDE OU O REPOUSO DAQUELES QUE A HABITAM, QUE PELA ASPERSÃO DESSA ÁGUA SALUTAR TUDO SE DISSIPE E DESAPAREÇA. QUE TODA GRAÇA E SAÚDE PERDIDA INVOCANDO TEUS SANTÍSSIMOS NOMES: SHADAI, IEOVAH SABAOH, ESTEJAM AO ABRIGO DE TODOS ATAQUES DOS SERES DE BAIXO." AMÉM.

**Nota; aqui já segue a benção.**

Oremos- deus onipotente e eterno pai, eu te imploro humildemente em tua clemência sem limites, para que te dignes em tua misericórdia abençoar, santificar e consagrar. Essa criatura do sal que vós criastes para o uso dos homens. Que todos aqueles que o usarem obtenham a salvação da Alma e a saúde do corpo, e que todos aqueles que tudo o que for tocado ou impregnado seja de agora em diante purificado de toda impureza e de toda invasão das potências tenebrosas e mas, por seus santíssimos nomes : shadai, ieovah, sabaoth, adonai, melek, adonai hah aretz! Amém",

**Nota; a água benta e para aspergir o círculo.**

### **BANIMENTO/RPM**

*Obs.: fazer antes e após ritual.*

**01. Toque a testa e diga ATEH ("A Ti"),**

**02. Toque o peito e diga MALKUTH ("O Reino"),**

**03. Toque o ombro direito e diga VE-GEBURAH ("o Poder"),**

**04. Tocando o ombro esquerdo diga VE-GEDULAH ("e a Glória"),**

05. Juntando as mãos no peito diga LE-OLAN, AMEN ("para todo sempre, Amén").

06. Virando para o Leste desenhe um pentagrama com a arma mágica apropriada.

07. Diga (vibrando) IHVH (pronuncia "iod rê vav rê").

08. Virando para o Sul, da mesma maneira, porém diga ADONAI.

09. virando para o Oeste, da mesma maneira, porém diga EHEIE (pronuncia "e\_ rê \_leè")

10. Virando para o Norte, da mesma maneira, porém diga AGLA. 11. Abrindo os braços na forma de cruz diga:

minha frente **RAPHAEL;**

Atrás de mim **GABRIEL;**

A minha direita, **MICHAEL;**

A minha esquerda, **URIEL;**

Ao meu redor flamejam os Pentagramas

**Nota; deve ser feito antes e após ritual.**

**Terceiro :** Quando você conjura, você precisa posicionar à sua frente dentro do círculo os seguintes símbolos os quais você deve ter traçado na cor vermelha.

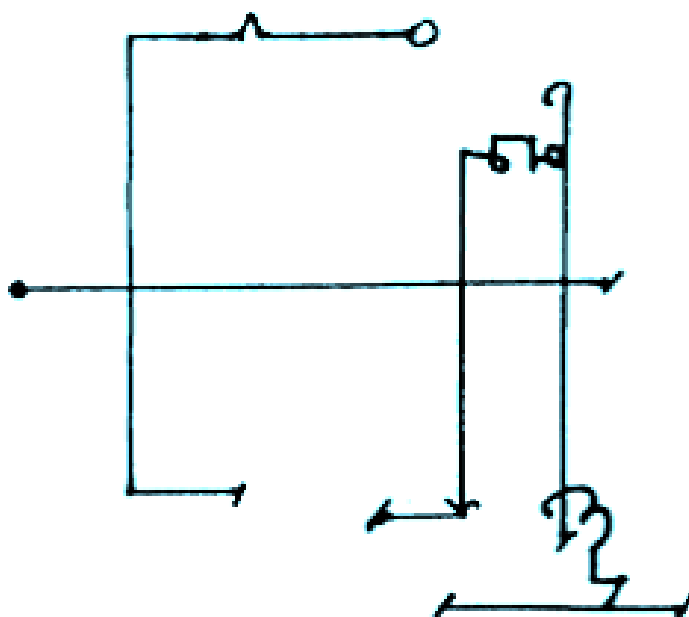









## Capítulo três

### Caput Tertium

Este capítulo tem a ver com os sete Grandes Duques. Sempre que você queira conjurar espíritos, você deverá posicionar o selo do espírito que você tenciona chamar à três passos na frente do círculo de forma que você possa demonstrar sua intenção.

Segue o Selo de Aziel, que é o primeiro dos grandes duques :

#### SELO DE AZIEL

PLANETA: SOL.

INCENSO: OLÍBANO;

PLANETA: SOL;

METAL: OURO;

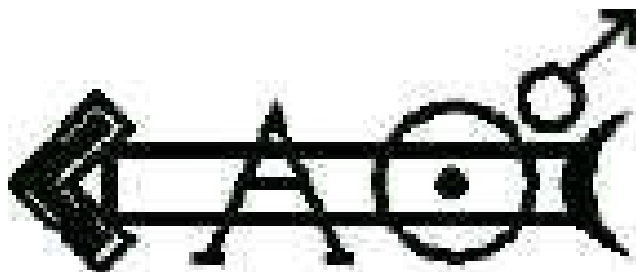

(Sol) Me chamam Aziel, e eu sou o regente sobre todos os tesouros ocultos da Terra. Eu tenho o poder de abrir todos os tesouros e eu os dou às pessoas para as quais eu deseje concedê-los. Eu também tento astutamente trapacear de todas as formas que eu puder. Meu planeta é o Sol, e meu paladino Carmielis é meu servidor. Eu apareço na forma de um touro, mas eu posso também assumir qualquer outra forma. Você deve me outorgar comando sobre tudo porque eu tenho muitas legiões de espíritos à meu serviço. Eu sou um Grande Duque. Você precisa coagir todos os meus subordinados com força, que é a mesma maneira na qual você deve me coagir, porque sou um Grande Duque na Terra que possui muitas coisas sob seu comando. Portanto você deve me conjurar da forma correta, de outra forma eu não aparecerei à sua frente. Você deverá gravar meu outro caractere (=sigilo) em ouro. Eu revelarei à você este outro selo apenas se você me pedir para fazê-lo. Eu sou tão rápido quanto o pensamento humano.

## SELO DE ARIEL

**COR DA VELA: LARANJA;**

**INCENSO: ALFAZEMA;**

**PLANETA: MERCÚRIO E TALVÉZ LUA;**

**METAL: MERCÚRIO;; MERCÚRIO;**



Meu nome é Ariel, e eu apareço sob a forma de um cão. Eu comando tudo acima e abaixo da Terra. Muitas legiões estão sob meu comando, e sou um espírito veloz : tão rápido quanto o gamo montanhês (?). Algumas pessoas se beneficiarão comigo.

Outras eu vou ferir. Eu sempre estarei agindo da maneira na qual você me conjurou. Sou um espírito obstinado que não atenderá ao chamado de qualquer pessoa. Portanto você deverá me conjurar com poder antes que eu apareça. Muitos milhões de espíritos estão sob meu comando, e eu sou um regente sobre os tesouros de todos os deuses. Eu sou tão rápido quanto o vento.

## SELO DE MARBUÉL

**Cor da vela: Violeta;**

**Incenso: Jasmim;**

**Planeta: Lua e talvez marte;**

**Metal: Prata;**

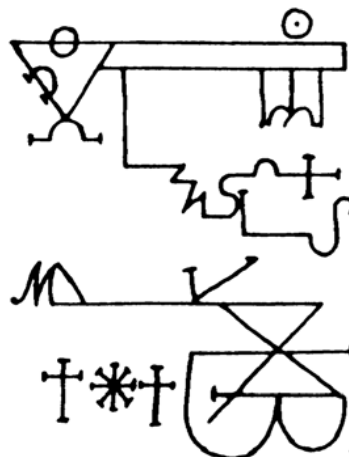



Eu sou o espírito que está pronto para servir. Eu apareço sob a forma de um garoto de dez anos. É útil me conjurar à qualquer tempo, e eu sou tão rápido quanto uma flecha.

### SELO DE MEPHISTOPHILIS

**COR DA VELA: LARANJA;**

**INCENSO: ALFAZEMA;**

**PLANETA: MERCÚRIO ;**

**METAL: MERCÚRIO;; MERCÚRIO;**

Eu sou o grande mestre de muitas artes e da sorte em geral. Você pode aprender coisas em um instante. Você precisa me chamar quatro vezes. Eu tenho um boa seleção de espíritos sob o meu comando que estão me servindo. Sempre que eu comandá-los para servir eles fazem tão rápido.



### SELO DE BARBUEL

**Cor da vela: Verde;**  
**Incenso: Sândalo;**  
**Planeta: Vênus e talvez jupiter;**  
**Metal: Cobre;**

Eu sou o Senhor da água sobre os mares e sobre todas as águas. Eu governo sobre tudo o que vive na água. Eu sou rápido e posso dar tudo desde que você me conjure corretamente. Então eu surgirei e também poderei agradá-lo.

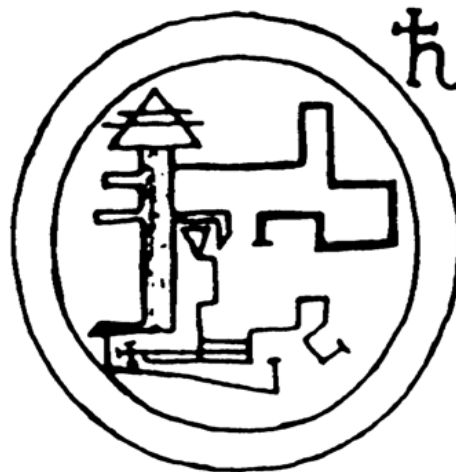

### SELO DE AZIABEL

**Cor da vela: Verde;**  
**Incenso: Sândalo;**  
**Planeta: Vênus;**  
**Metal: Cobre;**



Eu sou um grande espírito que aparece como uma criancinha. Eu sirvo a ninguém desde que ele ou ela convoca-me bem. Estou governante sobre os assuntos da lei. Muitos espíritos tem que me obedecer. Eu também gosto de agradecer a todos, e eu posso fazer honra, riqueza, status e muita sorte.



## SELO DE ANIFEL

**Cor da vela: Azul;**  
**Incenso: Myrrah;**  
**Planeta: Saturno;**  
**Metal: Chumbo;**



### **I, Faust, perguntou uma vez o meu grão-duque Aziel**

como eu poderia amarrar e coagir humanos. Ele respondeu-me que ele poderia mot me dizer isso, então eu disse a ele para anotá-la para mim, em vez de me dizer em palavras. “Oh!”, Disse o espírito, “minha Faust, eu realmente não deveria ter feito um acordo com você, meu Faust!

No entanto, estou indo para anotá-la aqui para que você vai saber a resposta: Meu Faust!

1.

**F isto é o meu coerção, quando eu tenho que dizer que Jesus Cristo está em**

2.3. V a carne vem

4. com a onipotência de Deus, isso não é para descobrir

5. e quando devo manter minha promessa a alguém, então ele precisa ter me jurar pela cruz,

6. até vou dar o meu signo Este é o sinal,

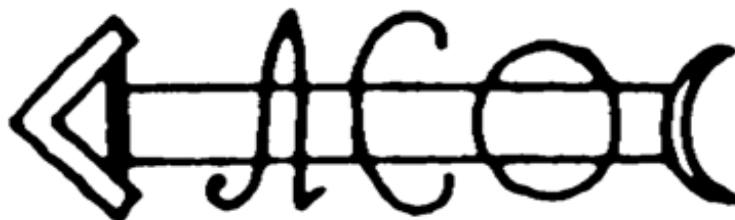



Este selo (**abaixo**) é de uso em todas as operações e nunca deve ser deixado de fora, porque ele é a defesa e a parede do operador.

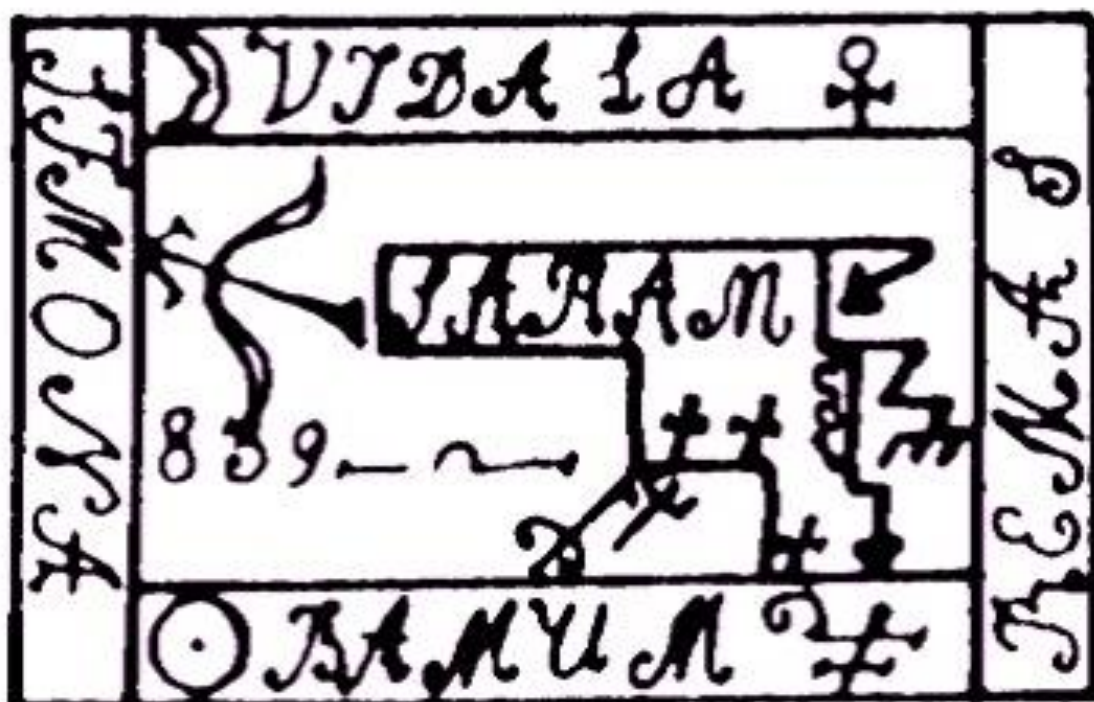

O uso desses pantaculo não e diferente da função do hexagrama abaixo.



Este selo (**abaixo**) nunca deve ser deixado de fora em qualquer operação. Deve ser usado no peito. Tem que ser desenhado sobre pergaminho virgem.

**Uso semelhante ao pentagrama de Salomão.**





Este (**abaixo**) é um selo com o qual você pode ligar e coagir todos os espíritos infernais quando você mostrar a eles durante as conjurações.

Quando você gravar este selo em prata e colocá-lo em um tesouro, ele fará com que o tesouro a subir e o tesouro será seu com certeza e todos os espíritos vai deixar o tesouro.

Este é o selo mais poderoso que você vai encontrar.

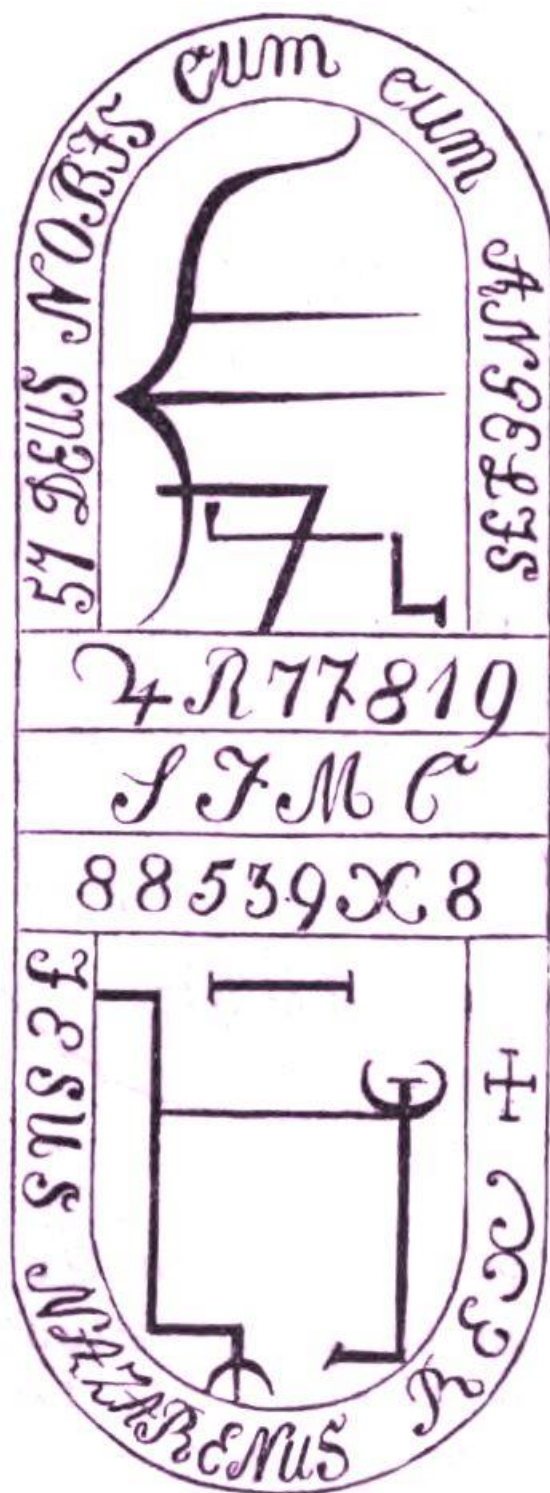

Este (àbaixo) é um selo com o qual você pode ligar e coagir todos os espíritos infernais quando você mostrar a eles durante cojurações. Quando você gravar este selo em prata e colocá-lo em um tesouro, ele fará com que o tesouro a subir e o tesouro será seu com certeza e todos os espíritos vai deixar o tesouro. Este é o selo mais poderoso que você nunca vai encontrar.

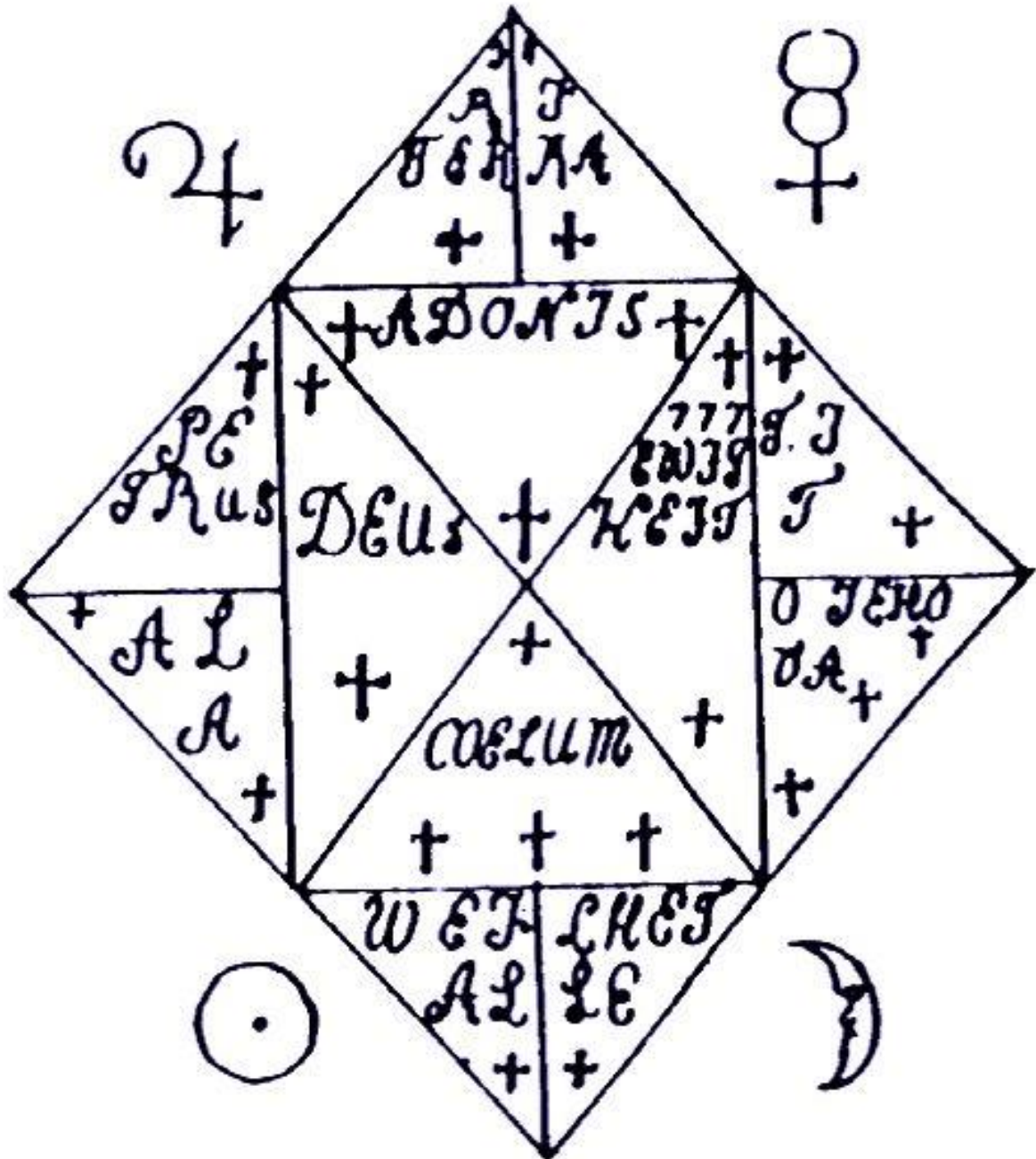



O SELO QUE OBRIGA BLUDHON (PLUTÃO) A ENVIAR SEUS ESPÍRITOS PARA O MÁGO.  
DE FAUST ' S MAGIA NATURALIS ET INNATURALIS, AMBOS SÃO UM SO MUDA POUCO  
EM CADA GRIMORIO.

PLUTAO SERIA LUCIFER.

Mais conta com função extra como podem ver.

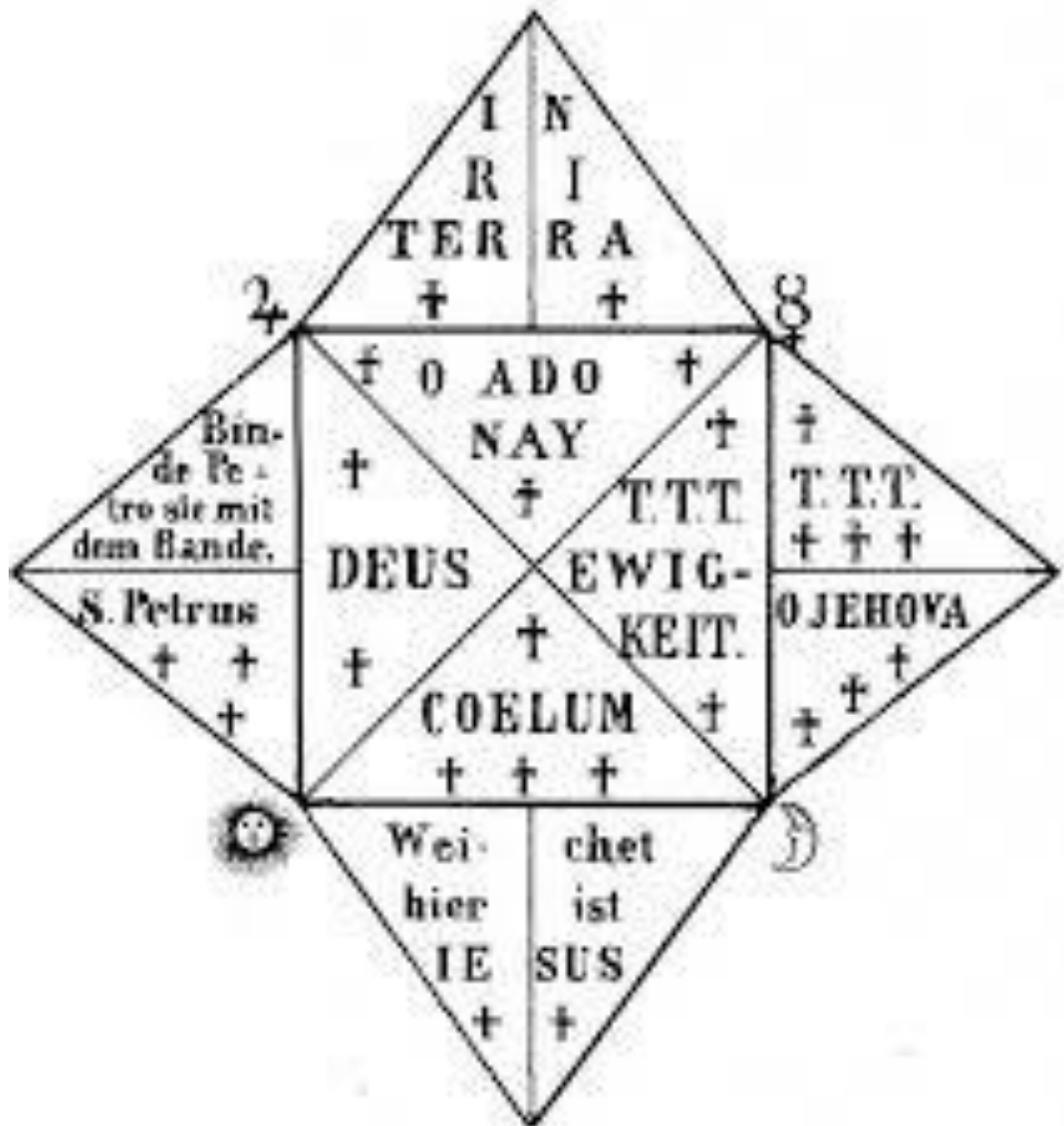



## **imperium magnum infernalis**

### **O Império Infernal é tal como segue :**

1. LUCIFER, **o imperador**
2. BELIAL, **Vice rei**
3. SATAN, **Governador**
4. BEELZEBUB, **Governador**
5. ASTAROTH, **Governador**
6. PLUTÃO, **Governador**

### **Os seguintes são os sete Grande Duques do Império Infernal :**

1. AZIEL
2. MEPHISTOPHILIS
3. MARBUEL
4. ARIEL
5. ANIGUEL
6. ANISEL
7. BARFAEL (Barbuel)

### **Estes são os Grandes Ministros e Conselheiros Infernais secretos:**

1. ABBADON
2. CHAMUS
3. MILEA
4. LAPASIS
5. MERAPIS

### **Estes são os espíritos Familiares do Império Infernal**

1. CHINICHAM
2. PIMPAM
3. MASA
4. LISSA
5. DROMDROM
6. LOMHA
7. PALASA
8. NAUFA
9. LIMA
10. PORA
11. SAYA
12. WUNSOLAY

## **Capítulo quarto**

### **Caput Quartum**

Este capítulo contém a convocação e conjuração dos espíritos.

**Conjuração de AZIEL**

Eu, (diga aqui o seu nome), te ordeno, espírito (aqui você deve dizer o nome do espírito), que apareças instantaneamente pelo poder da palavra ADBDA e também pelo poder do anjo AMASALE, e pelo poder da estrela GADALA que se eleva no último grau de Capricórnio, que eu (seu nome) estabeleço como um símbolo disto. Eu te chamo, espírito (nome do espírito) por



Durashain, Maim, Lulim + (trace uma cruz sempre que o símbolo + aparecer no texto) Menim + Senim + Zaim + Sulim +. Eu te conjuro espírito (nome do espírito) por Hipim + Repim + Sepim + Gulum + Locsant + Dropep + Schamot +. Eu (seu nome), eu (seu nome), eu (seu nome) ordeno, ordeno, ordeno, a ti espírito (nome do espírito) pelo poder do senhor celestial + que criou o céu e a terra e tudo o que nela está, que comanda os quatro ventos, que reina sobre todos os seres, e a quem tudo o que é vivo e criado tem que obedecer, que tu, espírito (nome do espírito) faças para mim tudo o que eu te ordenar fazer, pelo poder das seguintes palavras Alaja + Rasamule + Moliel + Zynagamim + lo + affrisi + Misaniel +, que tu me tragas tudo, que tu, espírito (nome do espírito) faças isto agora, rapidamente, teu símbolo contigo em frente ao meu círculo. Eu (seu nome) te chamo pelo poder dos quatro ventos, pelo poder do ar, e por todos os seres criados, que tu apareças em frente ao meu círculo agora mesmo e que tu o faças sem tentar instigar medo, em forma visível. Eu (seu nome) te conjuro por tudo o que é vivente que tu venhas, venhas, venhas, pela força de todas as forças, que te subjugou (o que o dominou/\*/) e que a tudo comanda. Eu te conjuro, ar, que tu não mantendas o (nome do espírito) apartado de mim, mas que o envies muito rápido. Oh la Valasaja + Salajami + Masei +, mas que ele me dê fala e resposta na língua Inglesa. Amen.  
(\* / discutir a interpretação, visto ser um texto medieval)

## Conjuração Geral do Espírito

### AZIEL

Calemi + Cadem + O spirit (nome do espírito) Poramase la hemise + Coelum + et Firmamentum + Casami + Misarajaet + Xamara + Sadalachamim + Dusama + Popiniet + Lemisisaraet + Amen  
Se ele não vier, fale isso três vezes.

## Conjuração particular do Grande Duque

### ARIEL

Eu, (seu nome) te conjuro, espírito (nome) + vinde, vinde, muito rapidamente +. Firmamento, terra, ar, e todas as coisas, que vós não retenhas o espírito eu vos ordeno isso pelas grandes palavras e nomes Dala + Makasaim + Rusaloja + Munot + Phalaniet + eu te forço espírito (nome) pela coerção mais forte Roma + Sa + Ra + Familia + Rominase + vinde, vinde, vinde, imediatamente, vinde, vinde, vinde, Anasai + fa + fali + monitase + fata + Amen.

## Conjuração Principal do Grande Duque

### ARIEL

Vota + misa + Lasafe + ma + Homina + Sara + Pada + Chagiel + Matachia + Mecha + Enazarael + O hevilame Ga + Hiebani + que vós o envieis perante



meu círculo, ou então vossa punição será sete vezes tanto quanto em ti espírito (nome do espírito) no inferno, (\*)I Roma + sa + fu + Amiel + mien + suisa + Amen (esse 'I' seria 'eu' ou faria parte da sentença ?).

## Conjuração Particular do Grande Duque

### MARBUEL

Eu (seu nome) a ti conjuro Grande Duque (nome) pelo grande regente no céu e na terra, na água e no ar, no fogo, na terra, no inferno, fora do inferno, e pela palavra que existia no começo do mundo, que dominou a ti, Grande Duque (nome) durante sua vitoriosa descida ao inferno, e que te pisoteou com seus pés. Eu (seu nome) conjuro a ti Grande Duque (nome) por todas as folhas e grama e por tudo que é chamado mundo, que tu abras para mim todas as fundações da terra e que tu tragas isto em nome e poder daquele que não tem fim + todas as pedras, espíritos, e espíritos da terra, e os traga na frente do meu círculo, e que tu faças isso imediatamente assim que eu o ordeno segundo a minha vontade, por + Amala Saim + fara + lamim + Saumi + ma + Amen. Vinde, vinde, vinde.

### Conjuração Geral do Grande Duque MARBUEL

Ma + Schaffot + Etanahaim + Masalami + Fasta + Apiramus + Misa + ETANOGANASA + Padaschia + eu, (seu nome) te chamo (nome do espírito) por Masa + Hipa + Sapa + Rama + Laja + Meffi + Amen

### Conjuração Principal de todos os espíritos quando eles fazem barulho

O Ma + Raieschia + Nisanatos + Mopsi + Laminasi + Coporasch + Monasha + Alolia + Mygyssa + Pompana + Nosis + Firmamenta + Samasa + Jameschia + Fonascha + Molami + Amen Poraschalia +++ Minischa +++ Semisa +++

Fale isso três vezes

### Conjuração se o espírito se recusar a se transformar

Mosa + O Naschi + Gajala + Pressi + Fafa + Hisca + Allismicos + Felschima + Potmas + Saal + Amesda + Proceses + Terra + Festus + Spica + Munisa + Soila + Desca + Elesiamini + Amen +++ Qui venit in nomine Domini O Kyrios + O Kyrie Eleison + Amen +++

Fale isso três vezes

A saudação à todos os espíritos

Palifasta + Firmis + Demecha + Haim +

## Capitulo quinto

### Caput Quintum

Este capítulo tem a ver com o aprisionamento, liberação, fustigação, e banimento dos espíritos. A [sentença] abaixo é para aprisionar, quando o espírito não quer permanecer. Fale isso três vezes.  
**Deus + Pata + binde + Jesus + Behalte + Deus + Spiritum + binde + durch + Kraft + Christi + Knuepfe + schliesse + o espírito (nome do espírito) Amen +++**

### Tríplice liberação quando o espírito se recusa a responder

**O Sa miha + Aseffonila + Ja + La + Mifflahi + Mehahinesi + Milonahireil**

#### **Fustigação, para ser falado três vezes**

Quando o espírito não quiser obedecer golpeie o ar com a vara, e golpeie também o selo do espírito. As varas que você utilizar para a fustigação dos espíritos deve ser de madeira de junípero. Corte-as numa Quinta-feira na fase nova da Lua bem de manhã antes do nascer do Sol nas horas de Marte e Vênus. Grave as seguintes palavras nas varas:  
**"A semente da mulher deve calcar a cabeça da serpente" Defi + Ministrachel + Jasa + Mifana + Hisanam**



Foto: do meu bastão salomônico, a vara de fausto e um bastão. So não sei porque não adota dias de mercúrio, mais o grande grimorio também não.



## Conjuração à fustigação

Prescio + Mipot + Domisiac + Tufi + Maha + Huschia + Laemelisete +  
Hedera + Cade + Veleadis + Locisomnibus + Amesiamin +  
ARIROSH + Laedemische + Jehonale + Hisipo + Amen +++ Podarasche +  
Podarasche

## Banimento de todos os espíritos

Oh espírito (nome do espírito) + Portam Benedictam + Sic tecum quasias  
horas siece mila + Amen.

## Quando o espírito não quiser partir, então fale:

Benedictus + est qui omnia regnat + per omnia secula seculorum + in  
nomine domini +++ Amen +++ Você pode também  
conjurar os Grandes Duques e todos os outros espíritos com a citação  
que você encontra em meu último testamento.

## Fumigação para conjurar um mau espírito

(Nota: em uma versão troca mau espírito por espírito nigeriano)

Pegue alho, enxofre, piche, erva de Cristo, erva Burzel (?), ponha isto  
sobre carvão, e quando a fumaça subir seja cuidadoso  
para que o espírito não o pressione, e fale as seguintes palavras : O Lama  
+ Basulai + Monai + Mempis + Lorrare + Pacem +

## Os Nobres Segredos do Doutor Johannes Fausto

Estes são os nobres segredos e selos do Doutor Johannes Fausto que  
servem para proteger todo operador e praticante das **ARTES LIBERAIS**  
contra os espíritos, e que podem também ser portados por uma pessoa  
para outros propósitos para os quais estes são úteis. Isto todas as  
pessoas devem guardar bem e com respeito. Você deve manter tais  
segredos bem ocultos de forma que você não sofrerá grande dano, má  
sorte, ou morte. Guarde bem isso na sua mente.

Faça este **selo** em uma manhã de domingo, antes do nascer do sol na hora de Marte. Você tem que gravá-lo em ouro. Se você levá-lo em você, que protege contra todos os espíritos para que eles não podem te machucar. Ele também protege contra todos os seus inimigos quando o selo é em uma bolsa de veludo vermelho e quando você carregá-lo no lado direito da roupa.

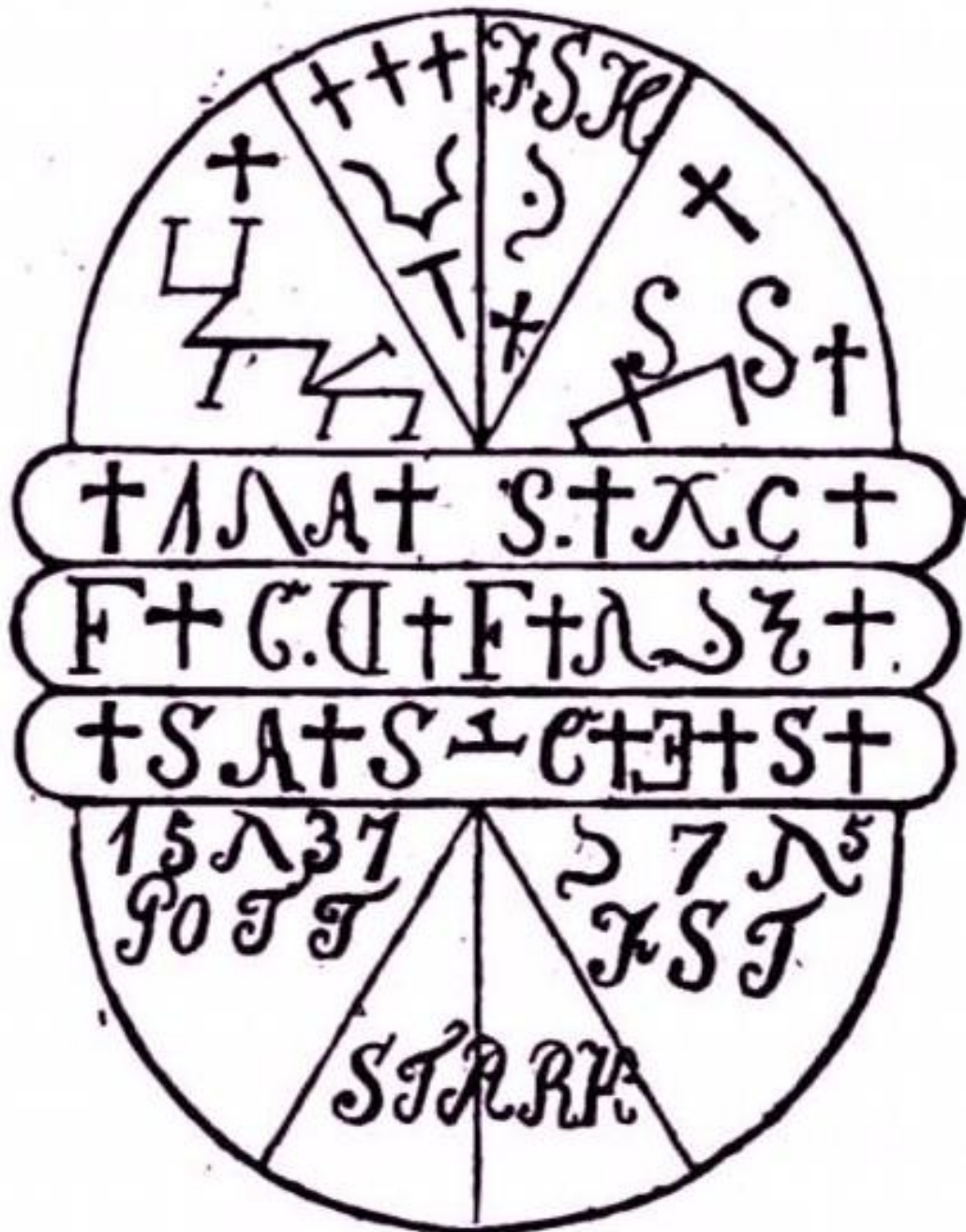



Faça este selo em uma segunda-feira durante a hora de Júpiter. Ele vai livrá-lo de todos os espíritos malignos.

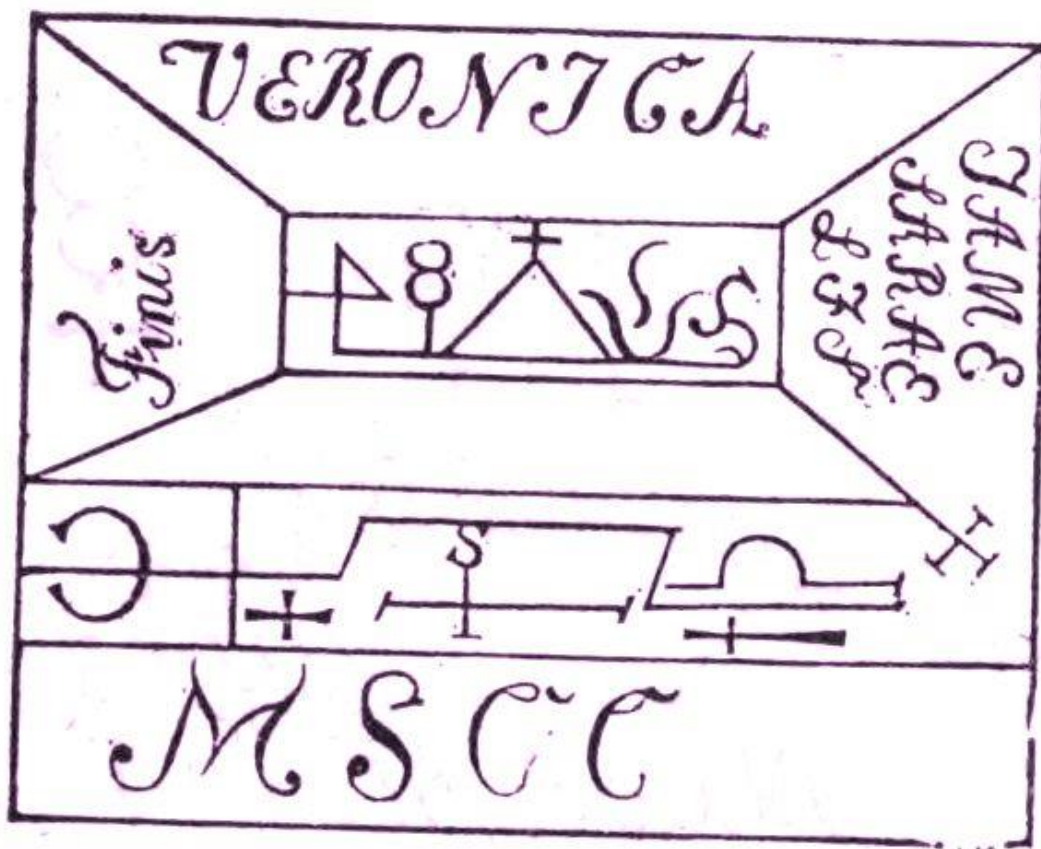

Faça este selo na Noite de São João à meia-noite e no ouro. Se você enterrar este selo em um lugar onde os espíritos habitam, eles vão sair rapidamente e eles vão deixar para trás todos os seus tesouros.

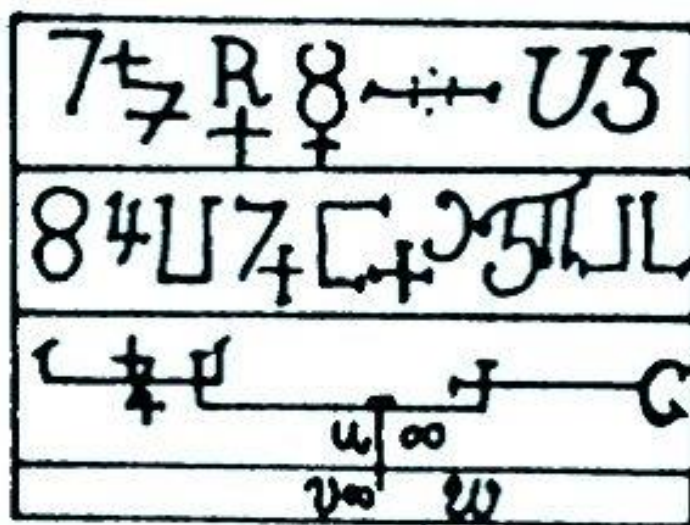

Este selo ajuda a suas emoções e também o seu corpo. Se você levar isso em você, ninguém pode prejudicar o seu corpo. Você também vai ganhar em tudo o que você começa. Todo mundo vai ter medo de você. Gravar o selo em ouro na hora do Sol no domingo antes do sol nascer. Com este selo, você pode também fazer-se invisível quando você colocá-lo em si mesmo na hora do Sol.

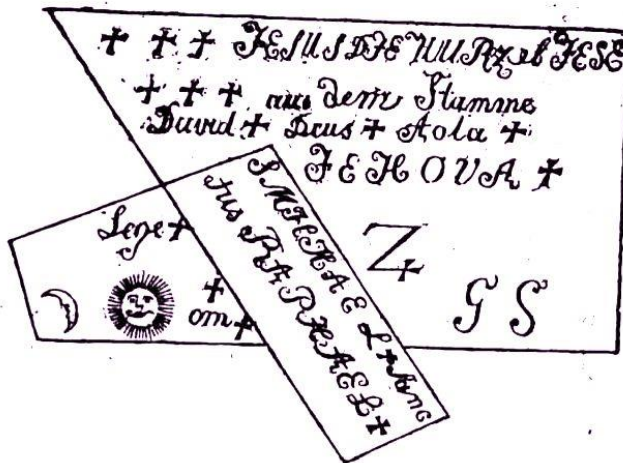

Este (abaixo) serve contra todos os espíritos e seres malignos. Quando você colocá-lo em um lugar eles têm que deixá-lo. Gravá-lo em vantagem na hora de Júpiter.

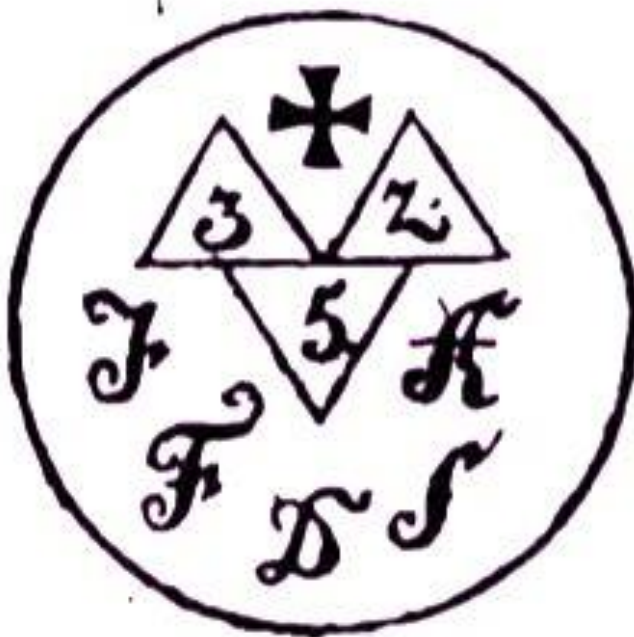



Faça este selo na hora de Marte e Vênus em ferro e cobre, coloque-o por nove dias em um lugar onde um tesouro está enterrado, e todos os espíritos vai deixar este lugar e você vai encontrar o metal coberto de sangue.

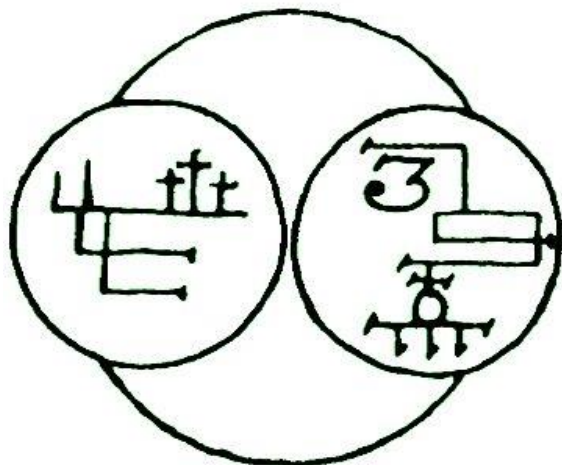

Com estes selos (abaixo) você pode realizar milagres. Você está seguro de todos os seus inimigos e ninguém pode prejudicá-lo de qualquer forma. Fogo e água têm medo de você e espíritos malignos tem que sair. É um poderoso remédio contra todas as doenças e você precisa de nenhum medicamento. Ninguém vai negar-lhe qualquer pedido. Tudo o que você começar vai chegar a um bom resultado. Todas as pessoas têm para te amar e temer você. Você tem sorte nas relações com o clero e no tribunal. Este é o selo mais poderosa que você possivelmente poderia encontrar. Você deve gravar este selo em ouro na hora do Sol.

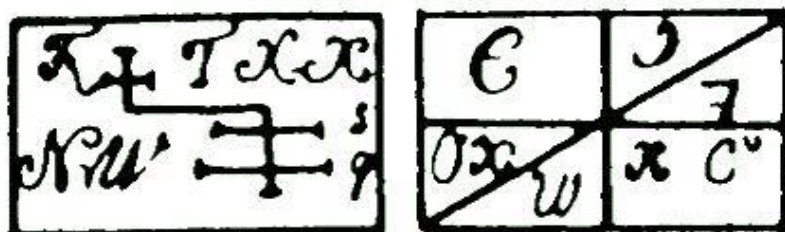
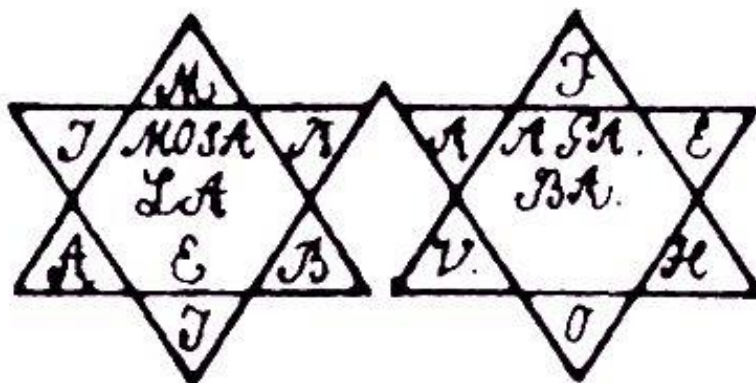



Este selo é para ser gravado numa liga que é composta de todos os sete metais. Se você colocá-lo sobre um tesouro que tenha sido transformado, este selo trará o tesouro novamente para sua forma verdadeira. Você deve fazer este selo na hora de Mercúrio numa Quarta-feira.

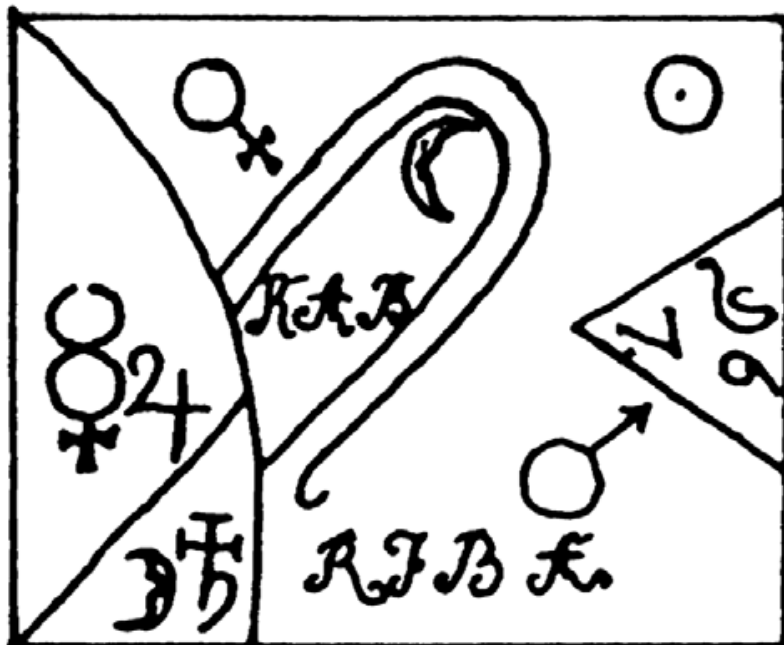

Eu comprei estes últimos quatro selos (**abaixo**) na Holanda para o enorme preço de 8000 ducados. Eu encontrei estes selos para ser bom para qualquer situação. Eles me ajudaram especialmente na escavação de tesouros. Eu tenho sido capaz de fazer com eles tudo o que eu queria.

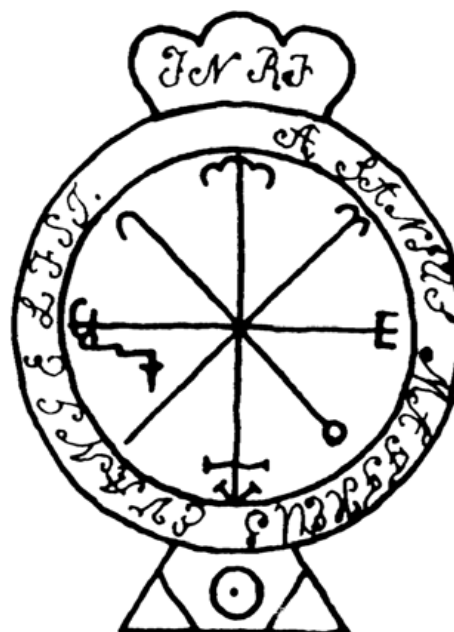
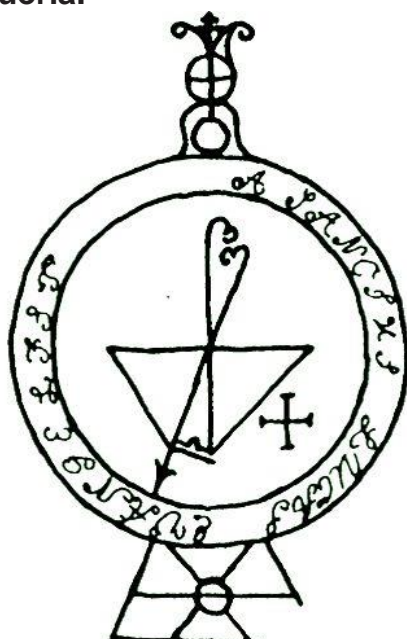





## Último Testamento do Doutor Fausto

A seguir descreve a mais poderosa invocação principal e conjuração. Com ele você pode ligar todos os espíritos, você pode torturá-los, e você pode torná-los para trazer a você tudo o que você procura deles.

Quando aconteceu que o meu tempo e horas foram logo para vir, eu decidi deixar o meu testemunho de cada operador, a fim de que ele seria capaz de coagir todos os espíritos sob sua vontade e para ligá-los também. Eu tenho feito isso com as coerções que seguem neste livro.

## Primeiro capítulo

**primum caput . . . . . tem a ver com o meu acordo.**

1. Se você, **Lucifer**, traga-me duas toneladas de ouro.
2. Se esse ouro seja válido em todos os lugares, e todos aqueles a quem eu dou deve beneficiar dele.
3. Se esse ouro não ser falsificados nem deve ser de material que pode ser rejeitada, nem deve desaparecer ou transformar em carvão ou em semelhantes tais coisas, mas deve ser de tal metal que tem sido usado por seres humanos, e que é válida em todos os lugares e em todos os países.
4. Se todos os tesouros estar aberto para mim e nunca deveria ser necessário que eu tenho que desenterrá-los com minhas próprias mãos, mas você deve trazê-los para onde eu quero tê-los sem qualquer esforço da minha parte.
5. Você deve me machucar nem no corpo, nem em membros. Você não deve atacar a minha saúde. I deve manter corpo e saúde de boa saúde sem qualquer fraqueza até que eu terminei meu tempo determinado de vida.
6. Se você não só me levar de um lugar para outro à velocidade do pensamento humano, não importa o quão longe os lugares estão separados, mas você também deve dar-me conhecimento de cada língua local para que eu possa falar-lo facilmente. Depois que eu tive meu divertimento em um lugar assim, você me deve trazer de volta para o meu lugar anterior. Você deve fazer tudo isso sem qualquer dano para mim.
7. Você deve fornecer-me com um anel que eu possa usar para ser invisível e invencível sempre que eu colocá-lo em meu dedo.
8. Você deveria me ensinar como preparar o remédio universal, assim como você deve mostrar-me e dizer-me o uso correto do mesmo, os poderes e os pesos e potências que eu tenho para usar quando eu dar-lhe a qualquer pessoa.
9. Você deve prometer e afirmar-me que você vai seguir todos os pontos acima, sem falhar. Se você, no entanto, falha ou atraso na isto, então você não deve ter paz com este livro a qualquer dia, e você não deve ser deixado em paz mais e em toda a eternidade.



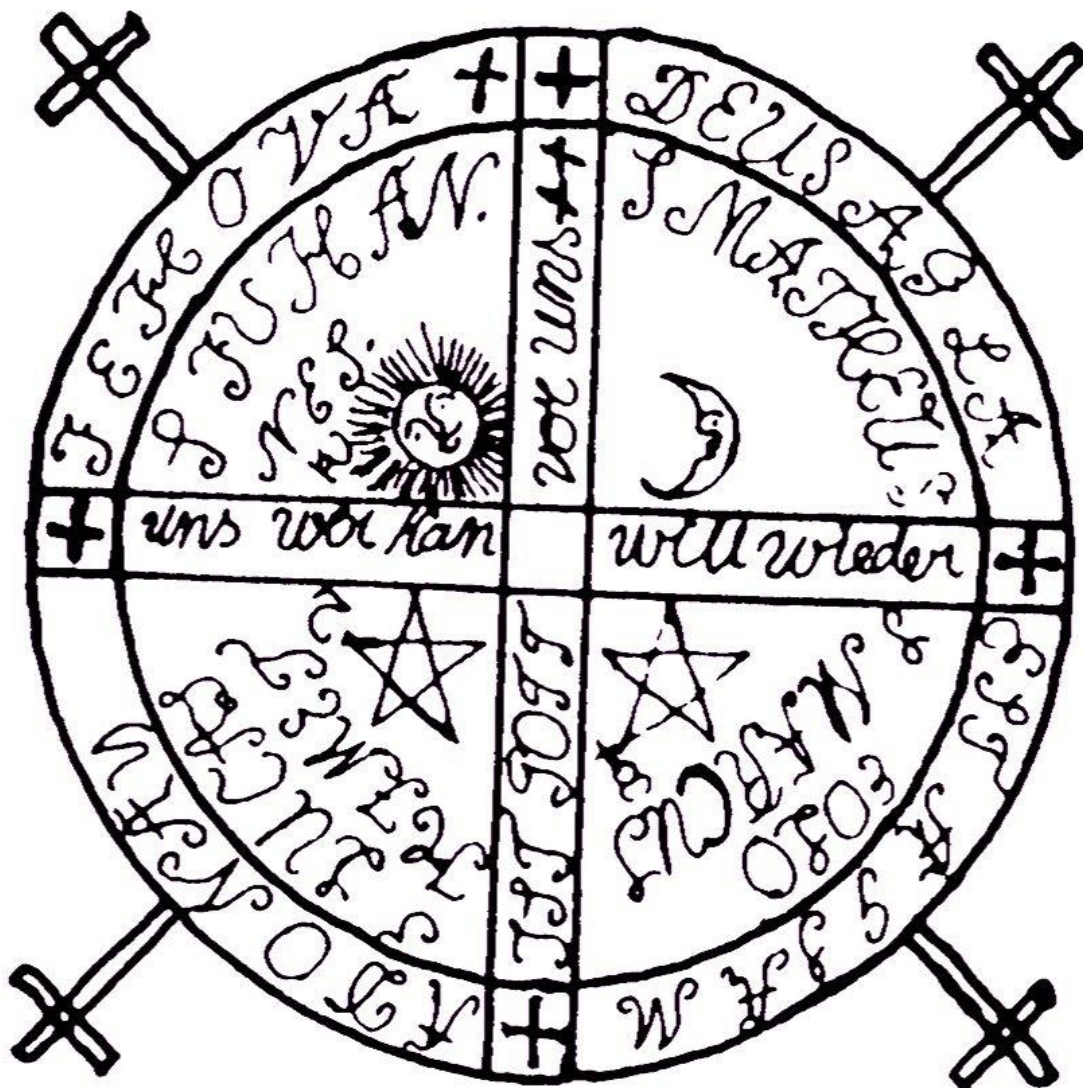

Esta Serpente Hazel é muito útil em muitas das artes liberais. Você poderá encontrá-la sob o arbusto de avelã.

Quando encontrá-la, não a toque com suas mãos. Assim que ver a serpente, pegue um galho da aveleira e a golpeie. Este é o meio de matar a serpente. Carregue a cabeça e a pele consigo. Desse modo você estará seguro contra todos os inimigos e você será sempre vitorioso.

Você também receberá favores de pessoas em altas posições.



**Nota; os nomes no centro e os 4 evangelista.**



**Doutor Johann Faustis**  
**Brasão passeio**



No início, havia um grande casaco vermelho no chão. No meio dele  
você traçar o seguinte selo  
**(abaixo).**





**Na mão que você mantenha o selo mostrado acima.**

Então vá para o casaco, andar para trás. Você precisa ter a certeza de estar no meio do símbolo, e não pisar os pés fora deste símbolo, caso contrário, a viagem não será feliz. Quando você está em pé com firmeza, você começa com a convocação abaixo e você dizer onde você quer montar. Se você quiser sair de uma sala, certifique-se de que as janelas estão abertas. Se não estiverem, o espírito não vai sair e passar através das paredes. A consequência pode ser grande desastre! Certifique-se de que você mantenha o selo sempre firmemente em sua mão.

### Conjuração

Eu chamo-te, espírito **Aziel memomui** e ir comigo para (nome do lugar), eu vou fazer com você o que eu quero ter. Diga isto convocar três vezes. Depois disso, o casaco vai decolar, com você sobre ele, e ele vai ir para onde você pediu que ele vá.

### Coerção geral de todos os espíritos

+++

Romubabal + Sualabob + Schobal + Samitasa + Mabul +  
 Absumaba + Bethael + Culiel + Daniel + Faniel  
 + Gabriel + Humigiel + Israel + Kafariel + Musiala + Musia +  
 Sinaelienae linerasiel farami. I coagir você pelo poder do poderoso aquele que é tudo em tudo, eu ligá-lo com o poder da majestade de todas as majestades, com quem Hiob, Salomo, forçou os espíritos na água, eu te amarro e coagir também com o poder da profundidade da sabedoria de todas as sabedorias, que você cumprir a minha vontade agora sem resistência. Anami + Misalemi +++

Eu te conjuro espírito (nome do espírito) pelo criador do céu e da terra e juiz dos vivos e dos mortos, que tu, espírito (nome do

espírito) apareça para mim rapidamente e que tu realizes o que eu quero. Portanto eu te subjugo e te aprisiono espírito (nome do espírito) o leão forte da tribo de Juda que destrói o inferno e que tomou o poder e a força dos demônios. Eu (seu nome) te conjuro espírito (nome do espírito) com as palavras de poder Musim, Oseth, Sobsles, Saclagis, Aybulle, vinde, vinde, vinde, que a partir desta hora tragas para mim aquele tesouro de 1000 ducados, dinheiro de válida denominação e que não é alterado, do jeito que eu quiser recebê-lo. Isto eu te ordeno espírito (nome do espírito) por todas as palavras de poder em totalidade Ebelias, Lauthor, Iditasita, Hechiomelle, Alpha et Omega. + + +

Isto eu te ordeno espírito novamente pelas palavras de poder: Jesus Christus tornou-se carne, com isto eu te obrigo e te aprisiono espírito (nome do espírito) e eu te conjuro com o Lúcifer e Beelzebub e todos os líderes do exercito infernal, e com quaisquer outros nomes que vós podeis ter. + + +

Eu, (seu nome) te obrigo espírito (nome do espírito) e eu conjuro à todos vós demônios com a totalidade do exército infernal, no inferno, na terra, nos ares, nas águas, nos desfiladeiros, sob o firmamento, no fogo, em todo lugar em que podeis estar em todos os lugares na terra, e nenhum está isento, que vós ordeneis imediatamente o espírito (nome do espírito) que ele venha e me traga vários milhares de ducados e tanto quanto eu exigir e que ele traga isso imediatamente, ou de outra forma fogo cairá sobre todos vós, dor, dor, dor, recairá sobre vós até enviareis este espírito (nome do espírito) à mim de forma que ele atenda às minhas exigências. + + +

O grande império infernal, com os muitos milhões de espíritos que este tenha, eu vos conjuro pelo sangue que foi derramado pela raça humana e com o qual somos redimidos, e eu conjuro toda a extensão até as trevas mais longínquas, eu continuarei a fazer isso até que vós realizeis minha vontade exatamente e imediatamente neste instante. O Lamisamaia, Herimicala, Masamimema, limarascha, Jupirachiel, Minefira, Hopi Alali Maialiel misa + fige + Riga.



## Capitulo quarto

### Caput quartum

Após isto, o espírito aparecerá. Então fale ao espírito : + + + Como tu apareceste de uma maneira amigável após minha invocação e como tu vieste sem demora, assim eu te agradeço espírito (nome do espírito) e elogio este serviço fiel e disposto.

### Dispensa va agora em paz.

Volte para o lugar de onde vieste. Fazei isto sem qualquer resmungo ou ruído, sem ferir o círculo e sem ferir ninguém. Saia em paz deste lugar, goze o teu direito à liberdade de agora em diante. Ide em paz pelo poder de Jesus Cristo o único que recebe louvor e honra para sempre por toda a eternidade, Amen. Agora abençoe seu círculo novamente e agradeça à Deus. Não abuse daquilo que você conseguiu.

**Meu e nosso círculo, nós o abriremos novamente em nome de Deus de modo que nenhum mau espírito possa nos ferir. Isto assim será em nome de Deus.**

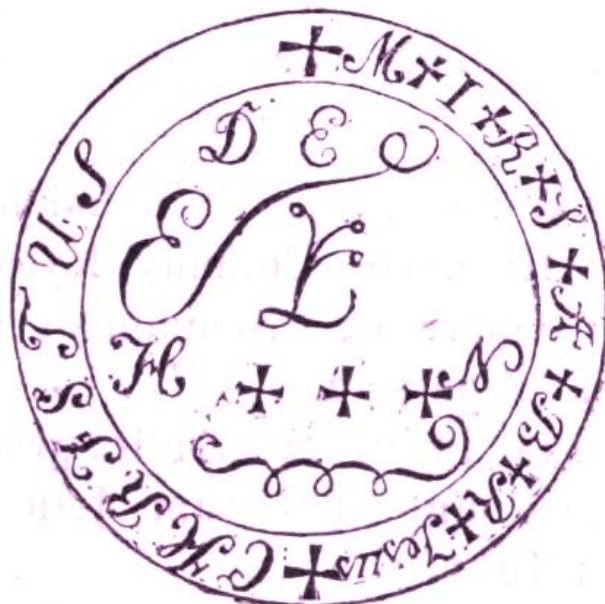

Você fará o selo acima em uma Sexta-feira Santa à Meia-noite sobre chumbo e cobre. Se você o colocar sobre um tesouro, então o tesouro se oferecerá a si próprio de forma que você poderá se apossar deste. Eu usei isto em com um Colônia grande tesouro, e tenho feito muitas outras coisas com ele.



Este (**selo abaixo**) é o pilar que aterroriza todos os espíritos. O mementum Hyschakos, Schehalamis, Gabrieles, audi Michaelis, Hyschacos Colimny Kyrie Ochea Janvemi, Malamim Oparasat, Nemnomy, Omniny, Messaca, Aschariel, Mipasata, Owa, Tajiir, Kai , iam.

Como Cristo desceu ao inferno, sagradas palavras de abertura, e nenhum espírito pôde respondê-lo a isto.

**Com estas palavras você pode coagir os espíritos, você pode aprisioná-los e torná-los obedientes.**

NOTA: Escrito inri e tetragrammaton

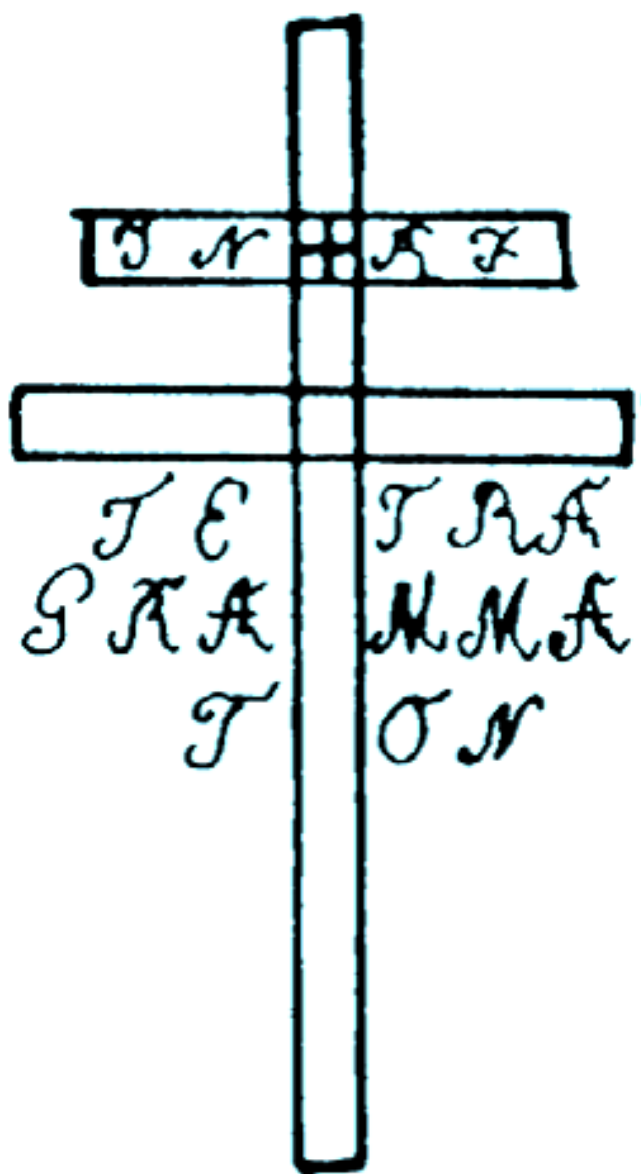

**O COMANDO MÁGICO DOS ESPÍRITOS ATRAVÉS DO CORVO NEGRO**  
 Essa parte é do 7 livro de Moisés.



**Instruções**

Se você quiser comandar espíritos para aparecer visivelmente diante de você e render obediência, observe as seguintes instruções:

1. Manter os mandamentos de Deus tanto quanto possível.
2. Confiar unicamente no poder de Deus: acreditar firmemente em sua ajuda onipotente em seu trabalho, e os espíritos transformar-se-ão em seus empregados e obedecerão.



**3. Continuar suas citações e não cessar, mesmo se os espíritos não aparecerem na primeira vez. Mantenha-se firme em seu trabalho e tenha fé, porque com dúvida não obterá nada.**

**4. Observar os horários para as invocações:**

**Segunda-feira à noite de onze às três.**

**Terça-feira à noite de dez às duas.**

**Quarta-feira à noite de doze às três**

**Quinta-feira à noite de doze às duas.**

**Sexta-feira à noite de dez às três.**

**Sábado à noite de dez às doze.**

**Domingo – Guarde este dia para Deus Sabaoth, Adonai, Tetragrammaton.**

**5. As invocações devem ser feitas na Lua Nova.**

**6. riscar o círculo (abaixo) no pergaminho com sangue de pombas brancas novas. O tamanho do círculo é opcional.**

**7. O círculo deve ser consagrado antes da cerimônia, com as seguintes palavras:**

**Ego (nome do conjurador), consecro et benedico istum circulum per Nomina Dei Attissimi in ec Scripta, ut sit mihi et omnibus Scutum et Protectio dei Fortissimi Elohim Invincibilie contra omnes malignos Spiritus, gerurmque Potestates. In Nomine Dei Patris Dei Filii Dei Spiritus Sancti. Amen.**

**Ao entrar neste círculo, falar como segue: Tetragrammaton, Theos, Ischiros, Athanatos, Messias, Imas, Kyrie Eleison. Amen.**

**Depois que você entrou no círculo, começar sua operação com a seguinte oração do Salmo 91:**

**Aquele que habita no esconderijo do Altíssimo,  
à sombra do Onipotente descansará.  
Direi do Senhor: Ele é o meu Deus, o meu refúgio,  
a minha fortaleza, e nele confiarei.  
Porque ele te livrará do laço do passarinho,**



e da peste perniciosa.  
Ele te cobrirá com as suas penas,  
e debaixo das suas asas estarás seguros;  
a sua verdade será o teu escudo e broquel.  
Não terás medo do terror da noite  
nem da seta que voa de dia,  
Nem da peste que anda na escuridão,  
nem da mortandade que assola ao meio-dia.  
Mil cairão ao teu lado,  
e dez mil à tua direita, mas tu não serás atingido.  
Somente com os teus olhos contemplarás,  
e verás o castigo dos ímpios.  
Porque tu, ó Senhor, és meu refúgio.  
No Altíssimo fizeste a tua habitação.  
Nenhum mal te sucederá,  
nem praga alguma chegará à tua tenda.  
Porque aos seus anjos dará ordem a teu respeito,  
para te guardarem em todos os teus caminhos.  
Eles te sustentarão nas suas mãos,  
para que não tropeces com o teu pé em pedra.  
Pisarás o leão e a áspide;  
calcarás o filho do leão e da serpente.  
Porquanto tão encarecidamente me amou,  
também eu o livrarei;  
pô-lo-ei em retiro alto, porque conheceu o meu nome.  
Ele me invocará, e eu lhe responderei;  
estarei com ele na angústia;  
dela o retirarei, e o glorificarei.  
Fartá-lo-ei com longura de dias,  
e lhe mostrarei a minha salvação.

Em nome do pai  do filho  e do Espírito Santo ,

Amem.

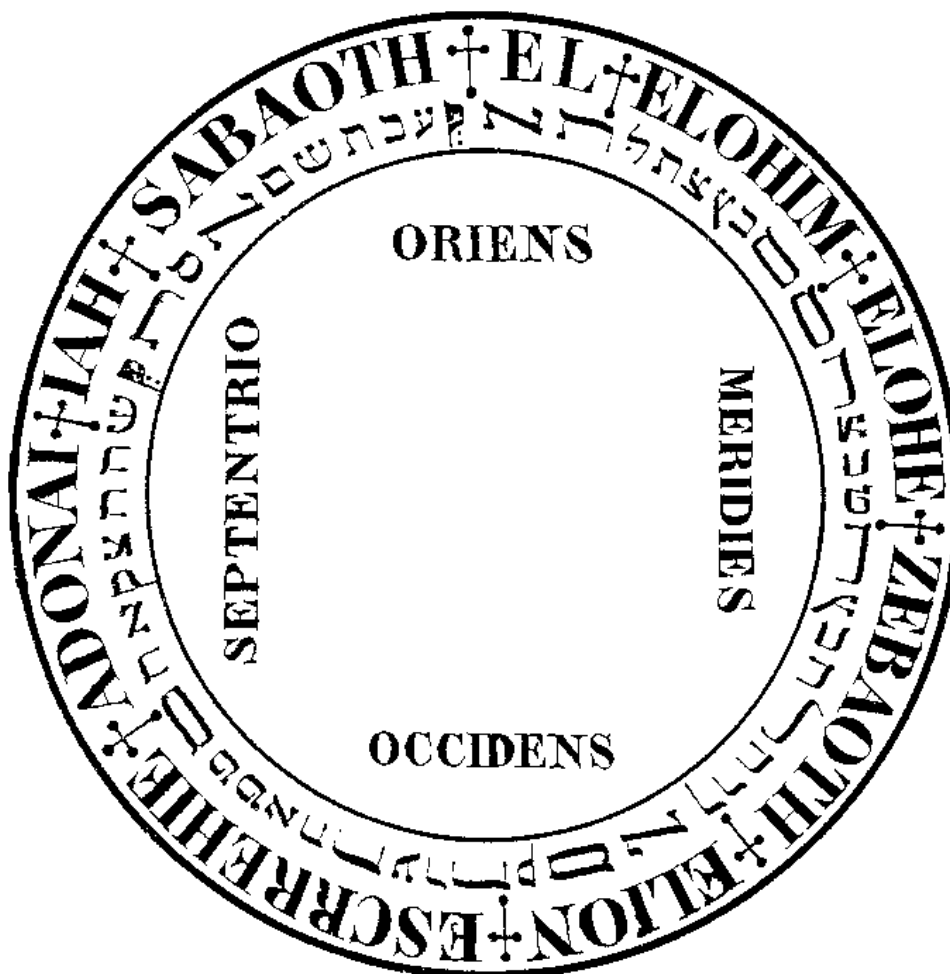

**CÍRCULO QUE DEVE SER RISCADO NO PERGAMINHO**

**COM**

**SANGUE DAS POMBAS NOVAS BRANCAS.**

**CONJURAÇÃO DOS SETE GRANDES PRINCÍPIOS**

**OBSERVAÇÕES**

**Segue algumas informações a respeito das aparências e dos serviços prestados por vários espíritos.**



<b>AZIEL</b>	<b>É um espírito muito alerta do tesouro da terra e do mar. Aparece na forma de um boi selvagem.</b>
<b>ARIEL</b>	<b>É um espírito muito serviçal, e aparece na forma de um cão feroz. Comanda os tesouros perdidos da terra e do mar.</b>
<b>MARBUEL</b>	<b>Aparece em forma de um leão velho. Entrega os tesouros da água e da terra, e ajuda-os em obter todos os conhecimentos secretos e honras.</b>
<b>MEPHISTOPHILIS</b>	<b>Está pronto para servir, e aparece na forma de uma jovem. É disposto servir em todas as artes de habilidade, e fornece espíritos servos, também chamados “familiares.” Traz tesouros das profundezas terra e muito rapidamente.</b>
<b>BARBUEL</b>	<b>É um mestre de todas as artes e de todo o conhecimento secreto, e também de todos os tesouros. É muito obsequioso, e aparece na forma de um porco selvagem.</b>
<b>AZIABEL</b>	<b>É um príncipe dos espíritos da água e das montanhas e de seus tesouros. É amigável e usa uma coroa grande da pérola.</b>
<b>ANITUEL</b>	<b>Aparece na forma da serpente do paraíso. Confere riqueza e honras grandes de acordo com o desejo.</b>

## **Instruções**

**Os selos ou os caracteres gerais dos sete príncipes grandes devem ser escritos em cima do pergaminho virgem com o sangue das pombas brancas, na lua cheia. Os sete príncipes grandes têm entre eles algumas das legiões de espíritos que foram expulsos do céu, de acordo com a tradição.**

**Mundus ater cum illis  
Me pactum dicit habere  
Sed me teque Deus  
Te illo custodiat omnes**

## O PENTAGRAMA OU OS CINCO CANTOS ONIPOTENTE

Esta  
figura

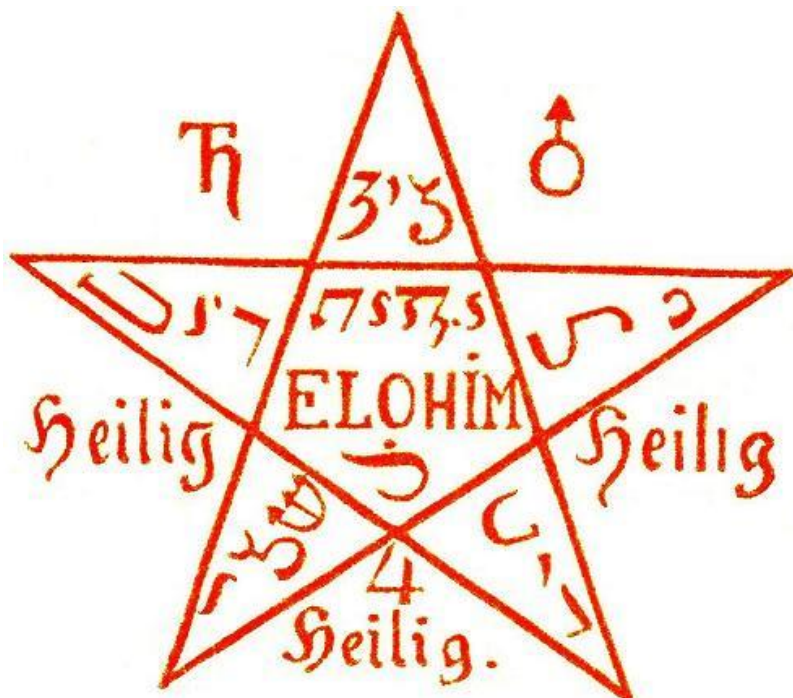

misteriosa deve ser escrita antes da conjuração, no ar aberto e na terra, com giz consagrado ou com o dedo do indicador da mão direita mergulhado na água dos três - reis santos, como se escreve na ilustração, mas cada linha deve ter treze pés de comprimento. O conjurador ajoelha-se então no centro da estrela, voltado para o leste com a cabeça descoberta, e chama treze vezes, com fé e grande fervor, os nomes dos três reis, Gaspar, Melchior e Balthasar. Chama então, com o mesmo fervor, o mais sagrado nome de Elohim, 375 vezes. Esta conjuração pode somente ocorrer durante os primeiros três dias ou noites da lua nova ou cheia, ou quando Saturno, Marte e Júpiter são visíveis no céu, como estabelecido nas leis da entrada



## CITAÇÕES E SELOS

Citação de Aziel



**AZIELIS**

Selo para a coerção e obediência.

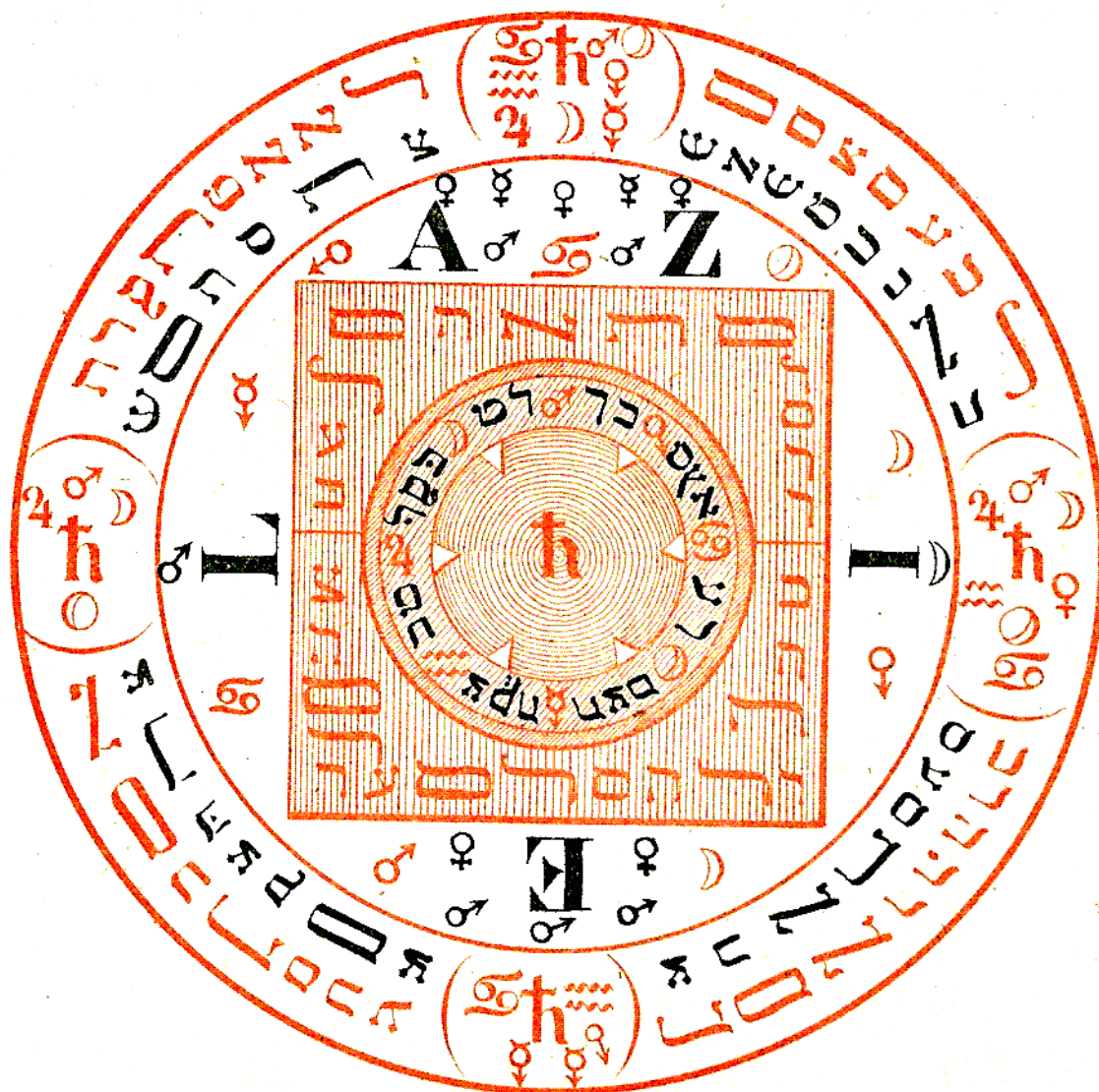

Agla, Cadelo, Samba, Caclem, Awenhatoacoro, Aziel, Zorwotho, Yzeworth, Xoro, Quotwe, Theosy, Meweth, Xosoy, Yachyros, Gaba, Hagay, Staworo, Wyhaty, Ruoso Xuatho, Rum, Ruwoth, Zyros, Quaylos, Wewor, Vegath, Wysor, Wuzoy, Noses, \* Aziel. \*

**NOTA; TENHO OUTROS SELOS DESSES MAIS SÃO PRETOS, MAIS ACREDITO QUE ESSA E COR CORRETA.**



## Citação de Ariel



## ARIELIS

Selo para a coerção e obediência.

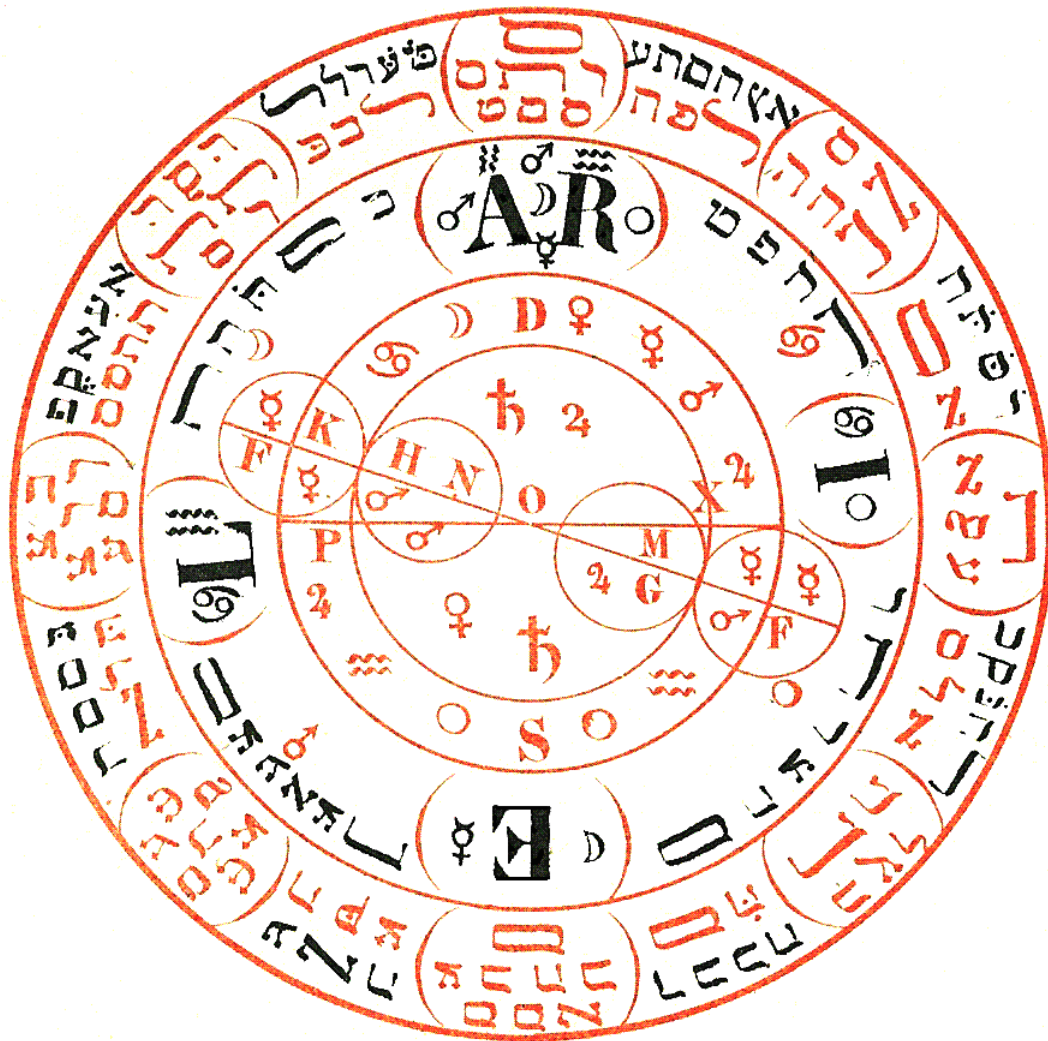

Yschiros, Theor Zebaoth, Wyzeth, Yzathos, Xyzo, Xywethororwoy, Xantho, Wiros, Rurawey, Ymowe, Noswathosway, Wuvnethowesy, Zebaoth, Yymo, Zvswethonowe, Yschyrioskay, Ulathos, Wyzoy, Yrsawo, Xyzeth, Durobijthaos, Wuzowethus, Yzweoy, Zaday, Zywaye, Hagathorwos, Yachyros, Imas, Tetragrammaton, Ariel.



## Citação de Marbuel



### *MARBUELIS*

Selo para a coerção e obediência.

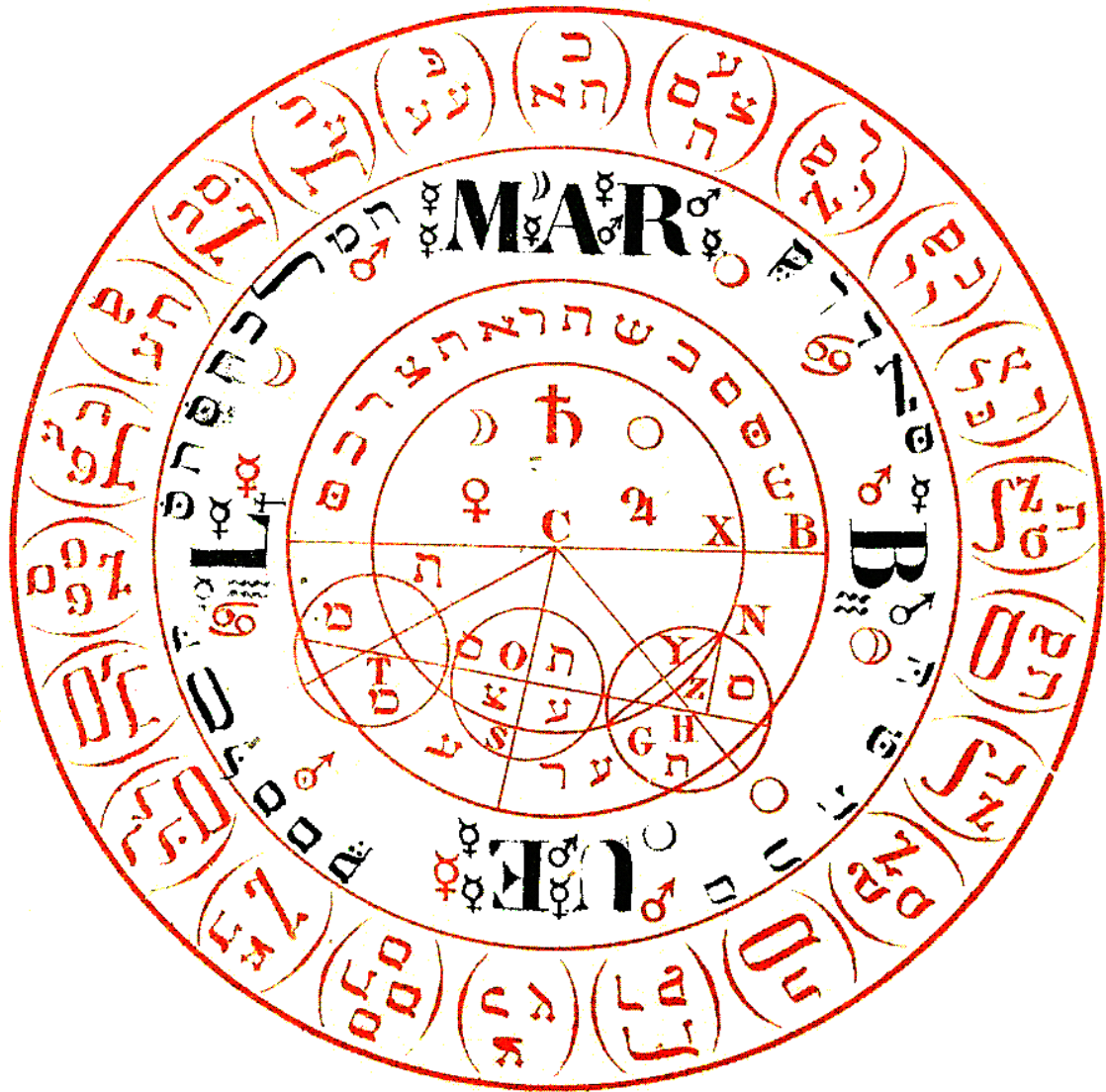

Adonay, Jehova, Zebaoth, Theos, Yzhathoroswe, Wehozymathos, Zosim, Yghoroy, Vegorym, Abaij, Wogos, Gijghijm, Zeowoj, Ykosowe, Wothym, Kijzwe, Uijwoth, Omegros, Hehgewe, Zebaoij, Wezator, Zibuo, Sijbetho, Ythos, Zeatijm, Wovoe, Sijwoijmwethij, Pharvoij, Zewor, Wegfos, Ruhen, Hvbathoroos, Stawows, Zijen, Zijwowij, Haros, Worse, Yzwet, Zebaoth, Agla, Marbuel.



## Citação de Mephistophilis



### **MEPHISTOPHILIS**

Selo para a coerção e obediência

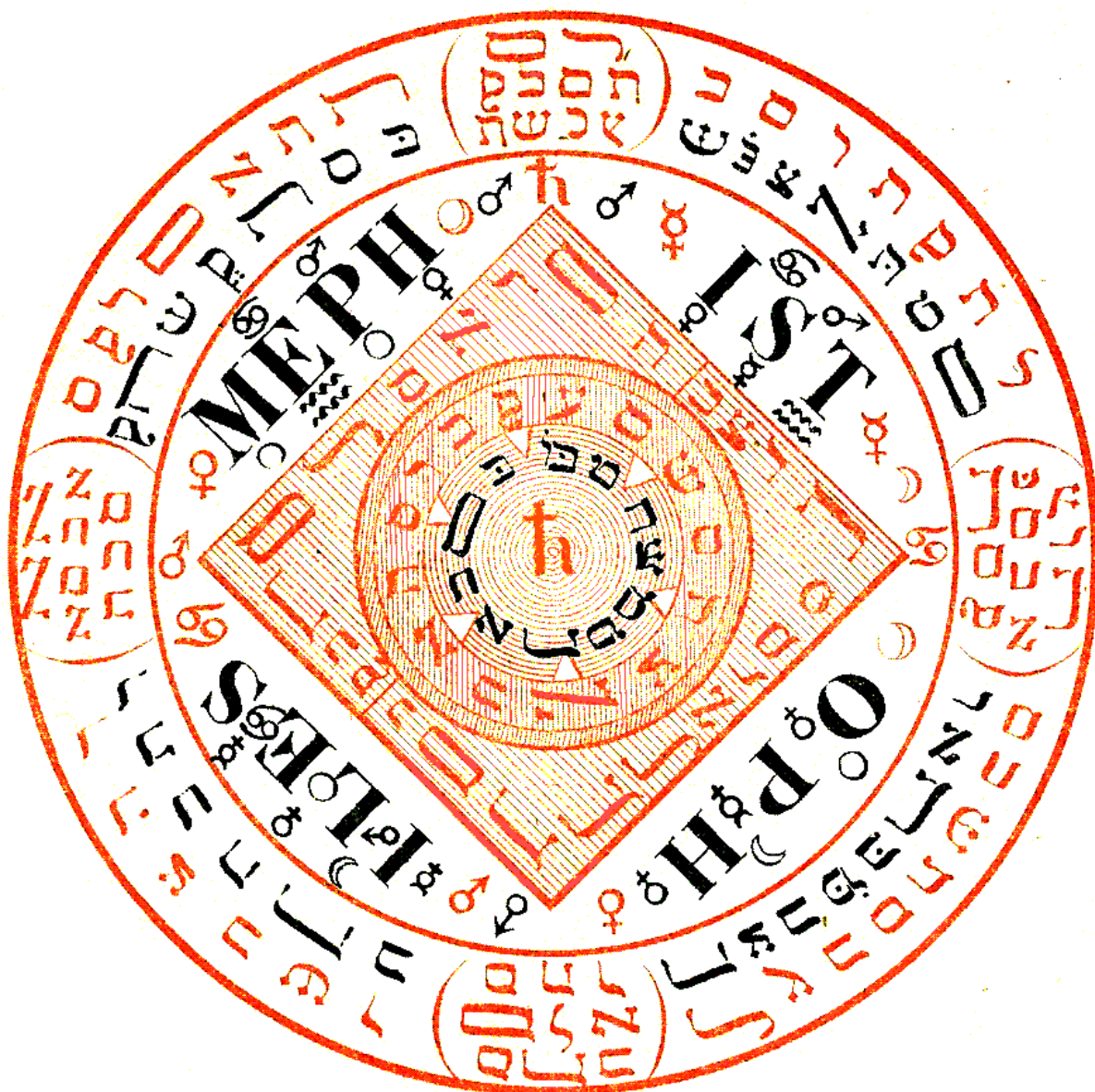

Messias, Adonaij, Weforus, Xathor, Yxewe, Soraweijs, Yxaron, Wegharh, Zijhalor, Weghaij, Weosron, Xoxijwe, Zijwohwawetho, Ragthoswatho, Zebaoth, Adonaij, Zijwetho, Aglaij, Wijzathe, Zadaij, Zijebo, Xosthoy, Athlato, Zsewey, Zyxyset, Ysche, Sarsewu, Zyzyrn, Deworonhathbo, Xyxewe, Syzwe, Theos, Yschaos, Worsonbefgosy, Gefgowe, Hegor, Quaratho, Zywe, Messias, Abarabi, Mephistophilis.

Citação de Barbuel



**BARBUELIS**

Selo para a coerção e obediência.

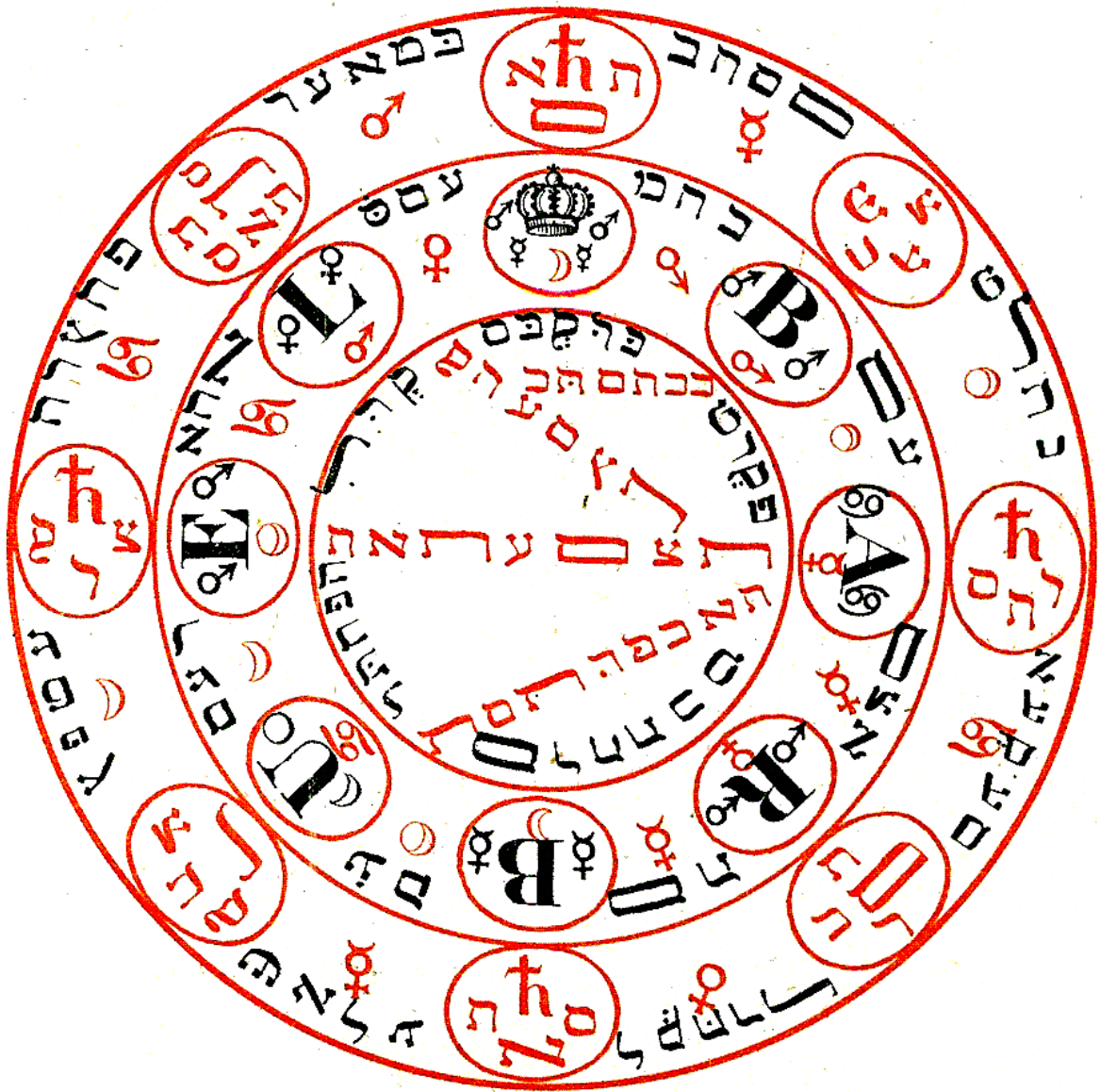

Yschiros, Imns, Zebaoth, Otheos, Kuwethosorym, Zylohym, Zaday, Yschowe, Quyos, Zenhatorowav, Yzwesor, Xywoy, Zyrir, Zaliymo, Zabaath, Adonai, Messias, Aglabaij, Stoweos, Hijwetho, Ycoros, Zijwetho, Uwoim, Chamoweo, Zizobeth, Sotho, Emnohalj, Zedije, Huwethos, Chorij, Yzquoos, Liraije, Weghoijm, Xiixor, Waijos, Gofaljme, Toroswe, Yeijros, Emanuel, Imas, Barbuel.

### Citação de Aziabel



Selo para a coerção e obediência.

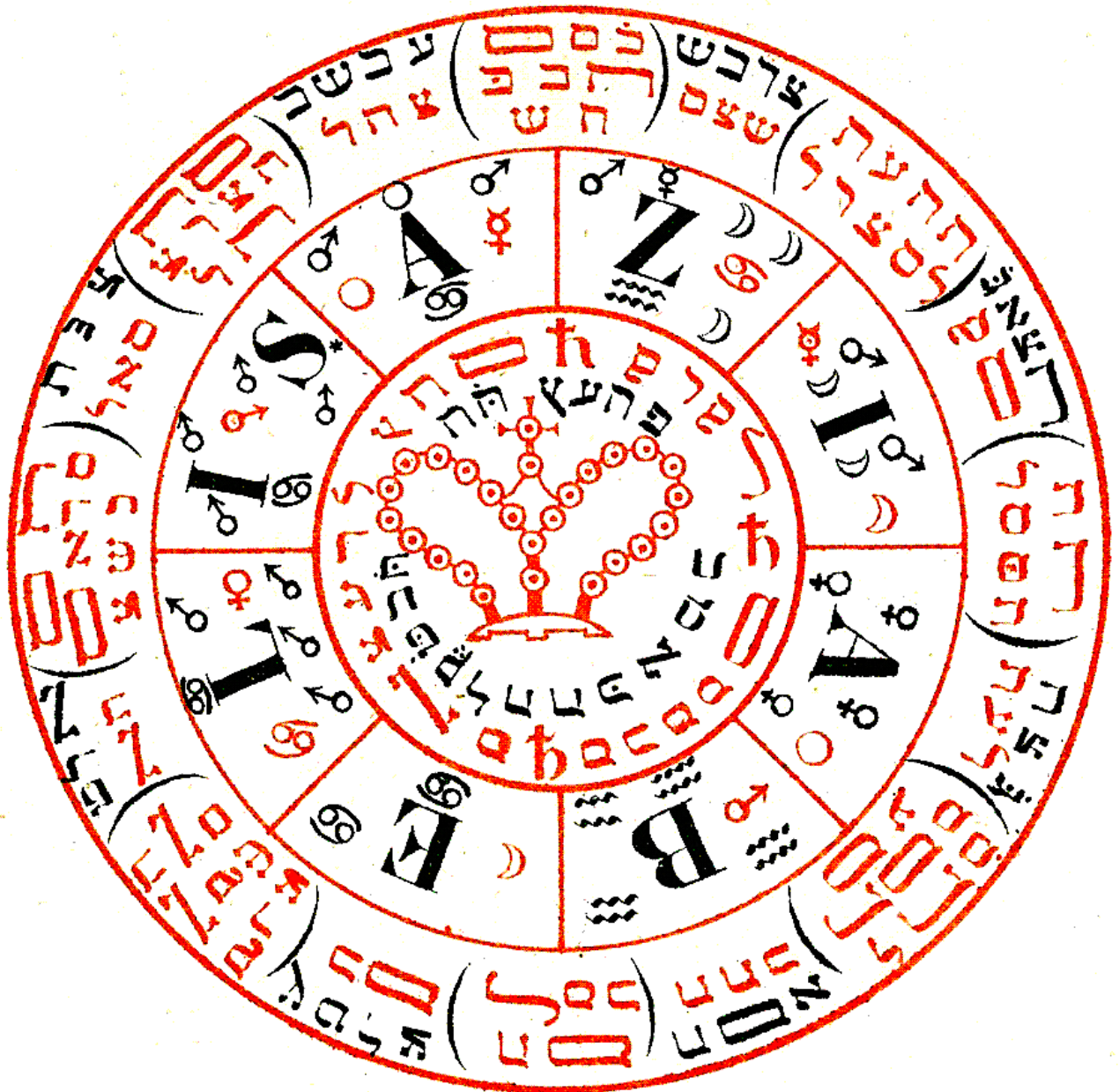

Theos, Ygweto, Yzgowoij, Quiseo, Wijzope, Xorsoij, Nowetho, Yxose, Haguthou, Xoro, Theos, Magowo, Wijzosorwothe, Xaroshaij, Zebaoth, Emanuel, Messias, Yzijwotho, Zadaij, Xexhatosijmeij, Buwatho, Ysewet, Xijrathor, Zijbos, Malhaton, Yzos, Uzewor, Raguil, Wewot, Yzewewe, Quorhijm, Zadob, Zibathor, Weget, Zijzawe, Ulijzor, Tetragrammaton, Aziabel.

### Citação de Anituel



## ANTQUELIS

Selo para a coerção e obediência.

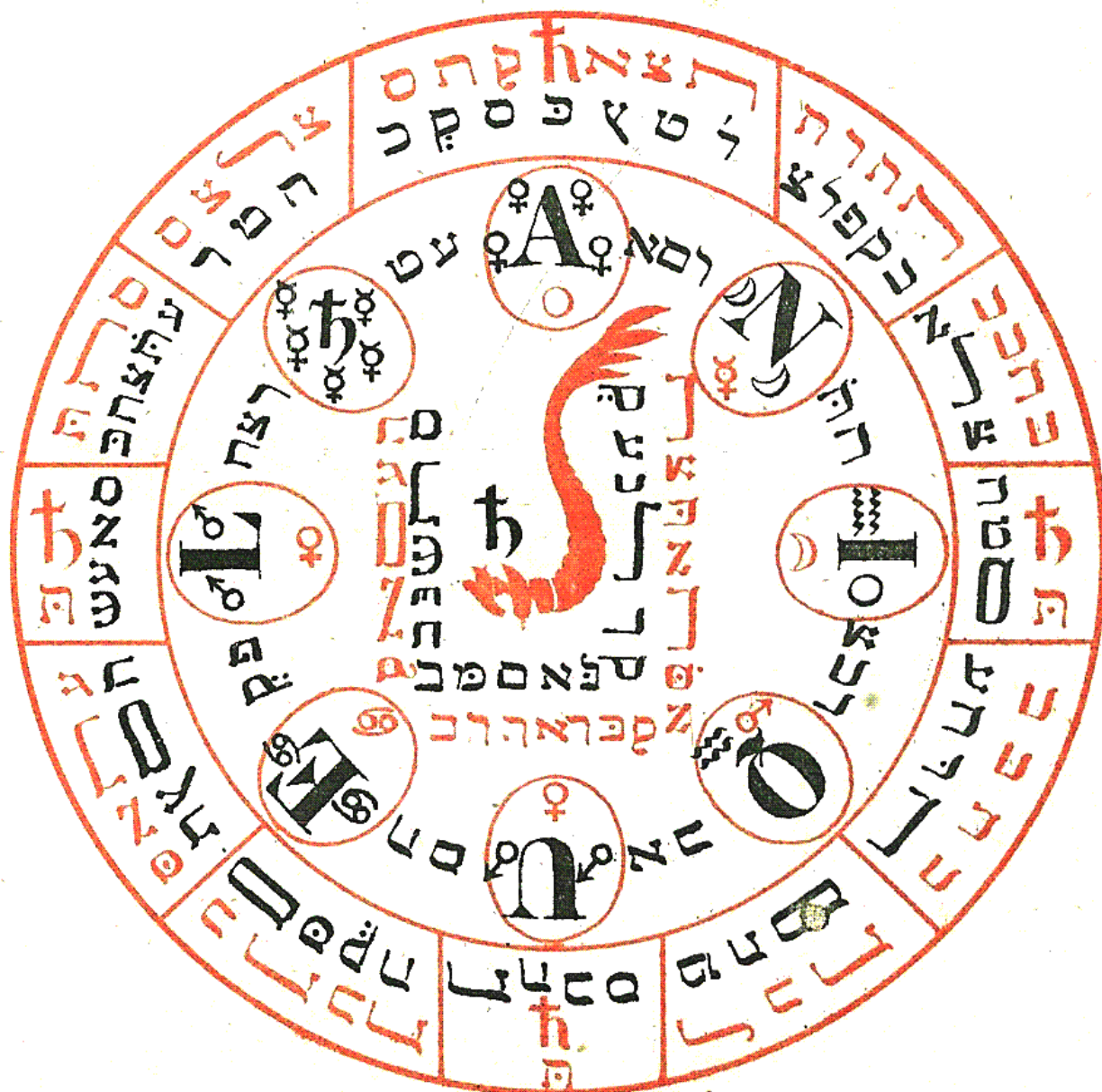

Theos, Aba, Aaba, Aba, Agathoswaj, Yzoroi, Ywetho, Quardos, Quasoai, Uschjros, Cijmoe, Qowathim, Gefoij, Zarobe, Weghatj, Ohegathorowaj, Mesows, Xalose, Waghthorsowe, Wepatho, Yzebo, Storilwethonaj, Quorathon, Sijbo, Mephor, Wijhose, Zaloros, Ruetho, Zebaathonajwos, Zijweth, Ycarij, Ruwethonowe, Ruiathosowaj, Zebaath, Messias, Anituel.



## O USO DOS SELOS

Se estes príncipes grandes não aparecerem imediatamente nas citações antecedentes, ou se hesitarem em obedecer, em seguida coloque o incenso e a mirra em cima das brasas; quando a fumaça levantar, coloque o selo do espírito em cima, e pronunciar as seguintes palavras misteriosas:

### **Spirituum Cactiva Mosis Aaron et Salomonis**

**Zijmuorsobet, Noijm, Zavaxo, Quehaij, Abawo, Noquetonaij, Oasaij, Wuram, Thefotoson, Zijoronoaifwetho, Mugelthor, Yzxe, Agiopuaij, Huzije, Surhatijm, Sowe, Oxursoij, Zijbo, Yzweth, Quaij, Salrthos, Quaij, Qeahaij, Qijrpu, Sardowe, Xoro, Wuggofhoswerhiz, Kaweko, Ykquos, Zehatho, Aba. Amen.**

### A APARIÇÃO

O espírito conjurado aparecerá assim que estas palavras forem ditas. Assim que aparecer, dirija-se a eles com as seguintes palavras.

### LIGADURA DE MOISÉS

**Zebaoth, Abatho, Tetragrammaton, Adonaij, Abathoij, Zijhawe, Aglaij, Quohowe, Agla, Muijroshoweth, Phalowaij, Agla, Theos, Messias, Zijwethororijm, Feghowo, Aba, Mowewo, Choe, Adonaij, Cewoe, Christohatos, Tetragrammaton.**

### Instruções

A partir do momento em que os espíritos aparecerem expresse rapidamente seus desejos a eles. Expresse-se claramente, honestamente e sem medo para que nada possa prejudicá-lo. Assim eles te servirão com mais obediência e darão tudo o que você requerer deles. Entretanto, lembre-se de não se comprometer com todos os espíritos, não lhes obedeça de nenhuma maneira, e seja firme em sua conduta. Para estas palavras de poder que você usou na conjuração sejam suficientes para obrigar os

espíritos a obedecer-lhe e para fazê-lo assim sem dano ou decepção.

MIHI FAUSTO  EXPERTO

### **VEREDITO OU DESPEDIDA DOS ESPÍRITOS**

Desde que os espíritos lhe têm servido agora de acordo com seus desejos, despeça-os com as seguintes palavras:

Zebaoth, Theos, Yschyres, Messias, Imas,  
Weghaymnko, Quoheos, Roveym, Christoze, Abay,  
Xewefaraym, Agla.

E partir agora em nome de Deus. Glorifique, ame e agradeça à Deus extremamente.

**RELEMBRANDO E PARA ESTUDO ESSA PARTE**



DOCTORIS  
IOHANNIS PAÜJSTI  
MAGIAE  
NATURALIS ET INNATURALIS

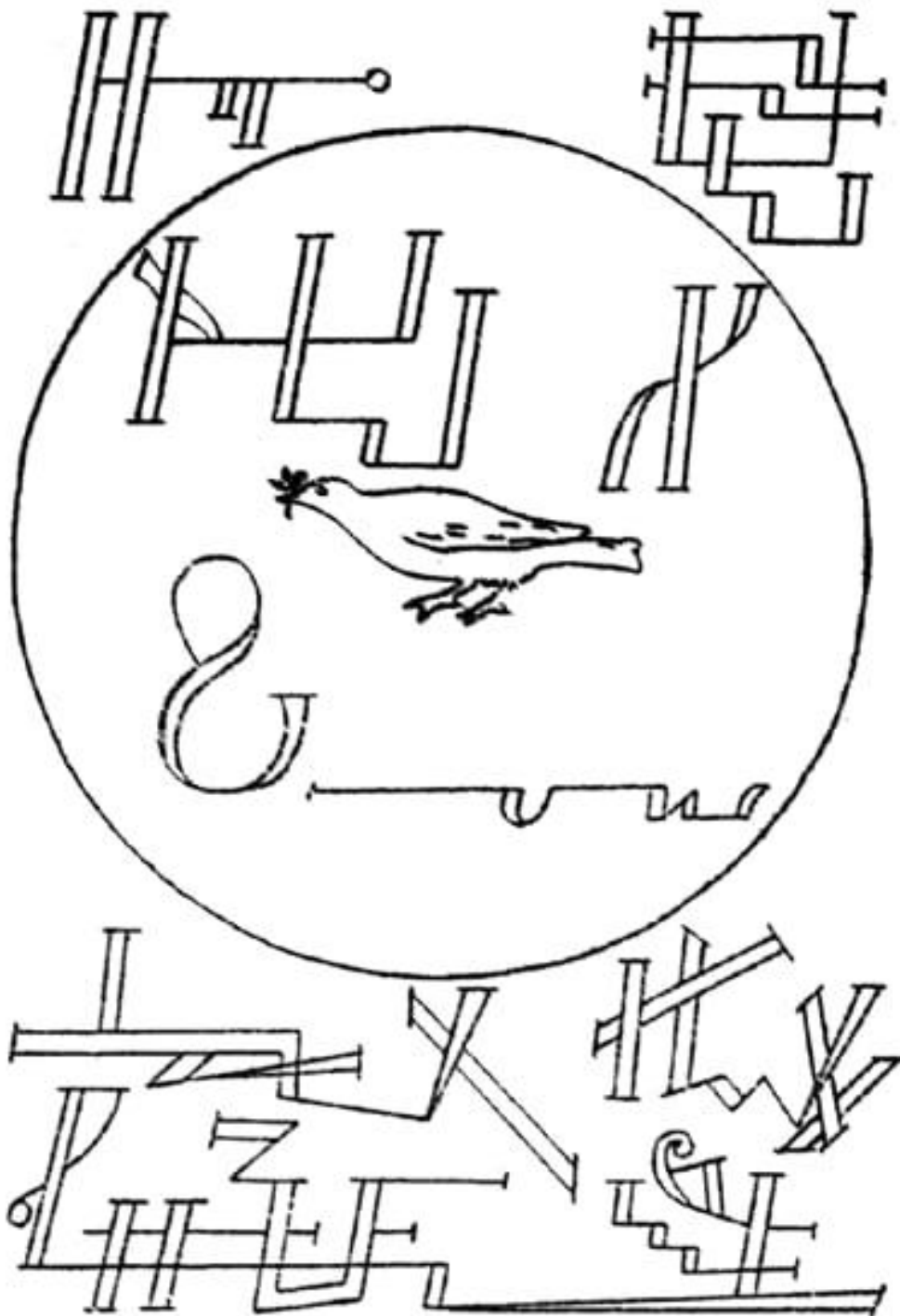

## **DISCURSO DE FAUSTO**

### **De mim para todos os Magos meus cumprimentos!**

Se você quer se tornar um verdadeiro mago, e o meu sim, você deve conhecer Deus assim como as outras criaturas, mas ainda assim não adorá-lo de maneira diferente do que agrada aos príncipes do mundo, isso também não entra em jogo; Portanto, deixe-se levar pelas minhas escrituras, onde você, de outra forma, por causa de sua fúria, não quis suportar nenhum castigo fatal dos espíritos.

Meu leitor, estou escrevendo para você de forma breve, mas clara. Mas o que digo a um, digo a todos; quem quiser praticar a minha arte ame os espíritos dos infernos e os que governam os ares, porque só estes podem fazer-nos felizes nesta vida; se você quer sabedoria, procure-a ben o Deuffel, então que tipo de coisa há no mundo, cujo melhor intérprete não é Deuffel como um Príncipe Derfelben?

Em suma, peça o que você quer, riqueza, honra e glória, por meio dele você pode ter, e o bem que você espera após sua morte, você se engana nisso.

Portanto, peço a vocês, meus leitores, quem quer que sejam, quando vocês se atreverem a deixar de lado meus escritos que deixaram para trás, pensem no começo e no fim, então, quando vocês não entenderem tais coisas, deixem de lado seu Fűwitz, aí você só vai causar muita miséria no seu pescoço, sim, aí você vai perder a vida e o membro, aí eu te digo, os espíritos não permitem brincadeiras com eles. Então vocês são príncipes do mundo. Eles podem realmente ajudá-lo a obter riqueza, honra e glória, mas você deve saber como lidar com eles.

Eu direi a você, onde neste mundo você não busca riqueza, honra, glória e luxúria, no outro mundo você não tem nada pelo que esperar; então, depois de nossa morte, tudo acaba.

Portanto, meu leitor, deixei-lhe tais arcanos neste livrinho, se você os compreender e saber traçá-los, será rico em riquezas, e o que é suposto agradá-lo não lhe faltará. Despedida.

Se você quiser citar os espíritos e forçá-los a parecerem visíveis para você e a obedecer a todos, observe estas lições:

- 1) Guarde o mandamento de Deus tanto quanto você puder.
- 2) Edifique e confie apenas no poder e autoridade de Deus, creia firmemente na sua ajuda onipotente em suas obras, então os espíritos serão submissos a você e obedientes em tudo.
- 3) Apegue-se à citação e não desista, mesmo que os espíritos não apareçam imediatamente, apenas seja firme no trabalho e na fé, pois quem duvida nada recebe.

4) Cuidado com o tempo, a saber:

**Nas noites de segunda-feira, das 11h às 3h**

**Terças-feiras à noite, das 10h às 2h**

**Quartas-feiras das 12h às 3h.**

**Nas noites de quinta-feira, das 10h às 2h**

**Sextas-feiras à noite, das 10h às 3h**

**Sábados à noite das 10h00 às 12h00**

**Domingo Santo ao Senhor dos Exércitos, Adonai, Tetragrammaton.**

5) Mas as luas também devem ser novas ao mesmo tempo. Você falará:

Por que as horas e os sinais? Não são todos dias do Senhor? R. É

verdade, mas de seus espíritos, nem todas as horas e o mesmo governo para todos os signos.





## **Sobre um pacto com todos os fantasmas**

**Agora quero ensiná-lo a fazer um pacto com todos os espíritos, a jurar-lhe um juramento e então fazer toda a sua vontade sem nenhum perigo ou dano ao corpo ou à alma. Acima de tudo, você deve ter o livro consagrado por um sacerdote ordenado, que deve ler três missas sobre ele para que os espíritos não o negligenciem. Mas antes de desenvolver seu círculo, você deve obter cuidadosamente os itens listados abaixo e fornecer tudo de que precisa. Isso inclui fazer as velas que você deve levar em círculo, fazer os estranguladores e sua consagração, consagrar o fogo e o círculo, conforme descrito a seguir.**

**E.**

### **Fazendo velas**

**As velas que você precisa em um círculo devem ser feitas em cinco peças, quatro das quais devem ser colocadas em um círculo de evocação em quatro direções do mundo, enquanto a quinta é segurada por um evocador em sua mão para ver e ser capaz de ler a evocação fórmulas.**

**Devem ser velas que queimavam no altar da igreja e, na ausência destas, podem ser feitas da seguinte forma:**

**Pegue e dissolva à meia-noite na véspera de Natalgordura de cabra pretaum pouco de óleo de tijolo,incenso,myrhu,uma pequena flor de enxofre,cera virgem branca.Se você não pode fazer tudo isso no dia de Natal, tem que fazer velas no dia e na hora de Marta, mas o menino de sete anos tem que tricotar o pavio necessário. Quando você tiver velas feitas, você deve consagrá-las quando Marte governar novamente. Se essa regra for observada, nenhum dos espíritos pode danificar a luz.**

### **Consagração de velas**

**Quando as velas forem feitas, diga esta consagração acima delas no dia e na hora de Marte:**

**Ai Jesus! sua luz da terra! Ó Cristo! luz do Paraíso! Ó Redentor! sua luz! que brilha no escuro! dê sua bênção! esta luz! Ó Jesus! pronuncie sua bênção sobre esta luz! para que não possa ser extinto e tornado inofensivo por espíritos malignos! Ó**



**Jesus! deixe Seu santo nome brilhar! nesta Luz! Ó Jesus! Deixe o seu santo nome estar acima da luz! para que esta luz seja santificada para a eternidade! Amém.**

**Nota: Esta fórmula de consagração deve ser dada três vezes acima das luzes acesas.**

**II.**

### **Preparação de fumos**

**Esses fumantes são usados para invocar e liberar fantasmas e são de três tipos:**

#### **1. incenso**

**Compre as seguintes espécies ao meio-dia de domingo: incenso, myrhu, mástique, aloe. Bata tudo até o pó e fume com ele na primeira liberação, leia a fórmula dada no capítulo sobre ARIEL e acene o incenso para o espírito, mas para que você não se desvie do círculo de forma alguma; esta fórmula é a seguinte:**

**Ó**

**Jeová! Mementum! Hischacos! Moascheolas! Adonaj! Jeová! Calamis! Mementum! Hischacos! Mischca! Aglam! Gabrielis! Audie! Michaelis! Hischacos! Adonaj! Jeová! Miescha! Colymy! Kyrie! O schca! Incie! Kyrie! Omminy! na Essentia.**

**2. incenso Pegue o azar e o enxofre, faça um pó disso, coloque em uma panela de carvão, e deixe a fumaça fluir para o espírito, dizendo:**

**Ó Jeová! Aschog! Adonai! Ascham! Eloi! Oh Agla! Meschagam! Inschekirie!**

**3. incenso Este fumeiro é usado para chicotadas muito fortes espíritos, que podem forçar o aparecimento de espíritos rebeldes. Para fazer isso, use: alho, raiz de heléboro negro, flor de enxofre, faça um pó com isso, jogue-o nas brasas, e quando a fumaça começar a se formar, fume na direção dos fantasmas, mas para que você não se incline para fora do círculo para que o fantasma não possa oprimir você e dizer o seguinte Fórmula:**



**O Adonai! precis! Cristo! Ahischca! vel Ahischcam! Ó avarento Jeová! Misturando! Vovores! Micadeschcay! Adonaj! Mudança de empresa! Padas! Hica me Jeová! Ai Jesus! O Adonaj! Eu não posso! it des ea! Via ocea! Clelo ponaschki omisch! Oh Deus! Maay! eam noes vel Kirie o Hischacos mey! mey! Oposca via omnes ohica meu conclusus! oterra! femmus ou Adonaj! Jeo feum popores! muito popular! o meum Düsce! Cade vel cadis! Relveis! Eloy! Adonaj! Jeová! Hischacom! ische! o Ische! Jeová! Podacis! Amenisch.**

**Esta fórmula deve ser expressa três vezes. Então leia estas palavras:**

**Ó Jeová! o Adonai! Paralimidar! Jesus lorate pacem!**

**Desta forma, você conquistou completamente o espírito e apenas pronunciou suas fórmulas com grande prudência, o que é recomendado em tudo o que é mágico. Depois de obter as especiarias da maneira prescrita e prepará-las bem, coloque-as sobre a seda branca e consagre-as para uso posterior da seguinte maneira:**

**Consagração de incenso**

**Ó deus de Abraão! Ó Deus de Jacó! Ó Deus de Isaac! abençoe essas partes do incenso! para que sirvam para que nenhum espírito os negligencie e os ignore, que isso se torne o poder de nosso Jesus Cristo! Amém.**

**Nota: para isso, você precisa saber como fornecer o fogo e que ele também deve ser consagrado. Para fazer isso, você precisa de um carvão novo que ainda não foi usado, seja ferro ou argila queimada, que você deve comprar sem pechinchar e pagar imediatamente e usar carvão não utilizado, no qual nada foi cozido. antes de entrar no círculo você deve acender uma fogueira e santificá-la da seguinte maneira:**



## Consagração de fogo

Eu, N ..., maldito seja, o espírito do fogo, pelo qual todas as coisas são feitas, para que você possa expulsar imediatamente todos os espíritos que mentem, para que não nos façam mal. Deus abençoe este espírito de fogo! e santifique-o! para ser abençoado! em honra do seu santo nome, para que nenhum dano seja feito àqueles que o carregam por meio de nosso Jesus Cristo! Amém.

## Fazendo um círculo.

Se você quiser fazer um círculo, tem que fazer a partir de três pastas, cada pasta deve ter três dedos de largura, feita de um bom papel holandês, e estas devem estar coladas na tela. Também pode ser feito de pergaminho virgem, o que é ainda melhor, e o seguinte está escrito neles:

### Círculo externo:

Neste círculo externo você escreve em azul Shem ha-mforash, ou seja, os nomes de 72 gênios, que diz o seguinte:

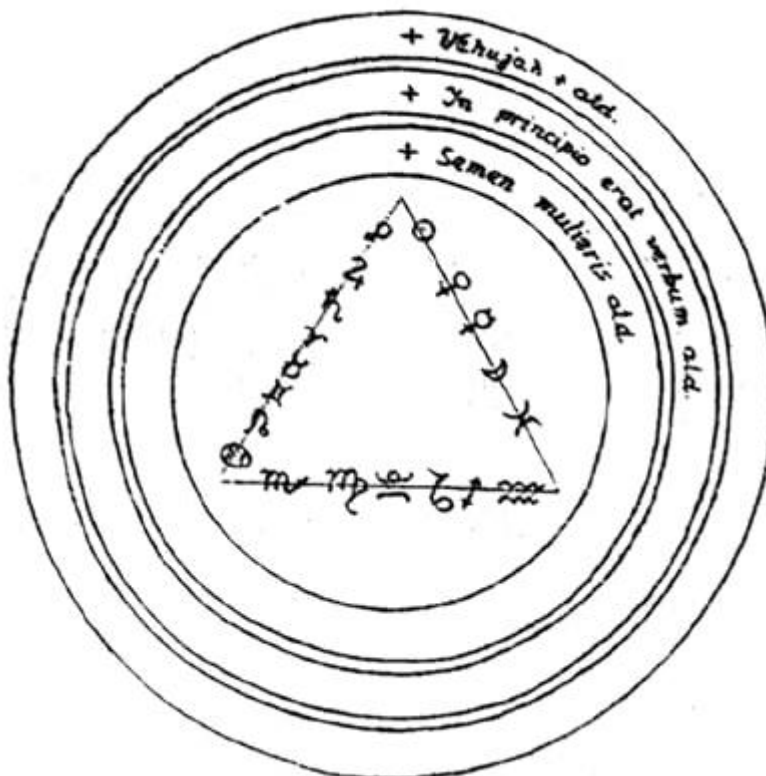

Vehujah, Jeliel, Sitael, Elemjah, Mahasjah, Lelahel, Achajah, Kahetel, Aziel, Aladjah, Lauvjah, Hahajah, Jezalel, Mebahel, Hariel, Hakamjah, Lavjah, Keleljael, Lavivjah, Pahaljah, Keleljel,



**Lavivjah, Pahalejah, Nialjael, Lavivjah, Pahalejah, Nialjael, Jejivjah, Sehejah, Rejiel, Omael, Lekabel, Vasarjah, Jehujah, Lehajah, Kevakjah, Menadel, Aniel, Haamjah, Rehael, Jezazel, Hahahel, Mikael, Veuljah, Jelahjah, Sealjah, Ariel, Asaljah, Mihael Hahashhael, Nanael, Nithael, Mebajah, Pojel, Nemamjah, Jejalel, Harahel, Micrael, Umabel, Jehahel, Anauel, Mehiel, Damabjah, Manakel, Ejael, Habujah, Rochel, Jabamjah, Hajajel, Mumjah.**

### **Círculo**

**do meio : No círculo do meio, escreva vermelhão vermelho ou, melhor ainda, com o sangue de um pombo ou cordeiro branco perfeito, o Evangelho de São João, a saber:**

**Em princípio, é Verbum e Verbum é de Deus e Deus é Verbum. Em princípio, era diante de Deus. Tudo para ipsum facta etc. ao final, to plenum gratiae et veritatis.**

**Se ainda houver espaço no círculo do meio, escreva os nomes dos sete arcanjos lá: Miguel, Gabriel, Rafael, Samael, Haniel, Sachiél, Uriel.**

### **Terceiro círculo interno:**

**As seguintes afirmações do Antigo e do Novo Testamento, que os espíritos temem muito, devem ser escritas neste terceiro círculo interno em verde:**

**Semen mulieris conteret caput serpentis! Sangu Jesu Christi emundat nos ab omnibus peccatis!**

**Se essas palavras não preencherem todo o círculo, os nomes dos patriarcas também podem ser escritos ali, também em verde: Abraão! Isaac! Jacob! Noé! David! Samuel! e se sobrar espaço, escreva os nomes dos quatro evangelistas: Mateus! Marcos! Lucas! Joao!**

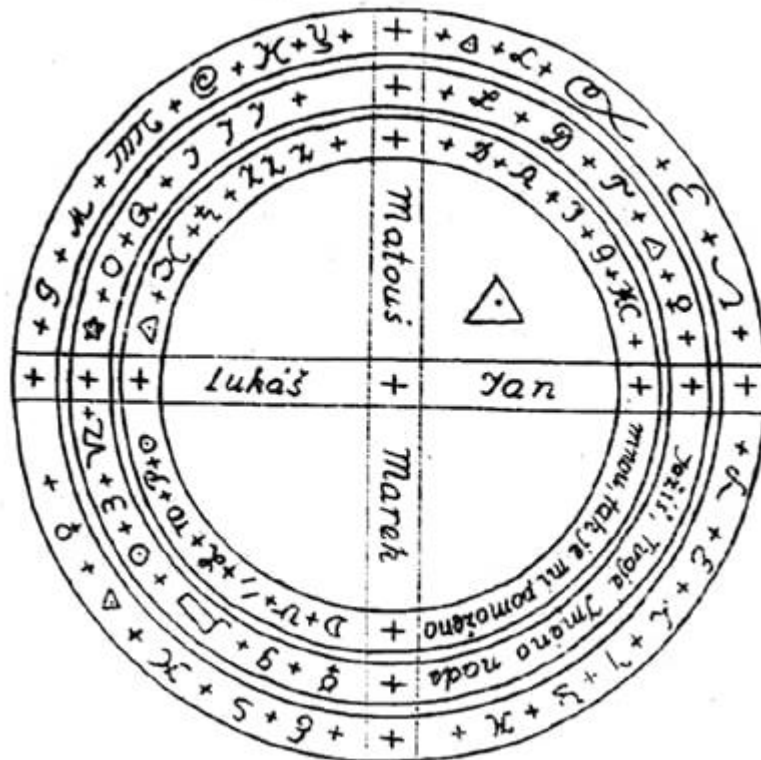

**Para mostrar como o círculo deve ser montado e desenhado, seu desenho está anexado. Quando o círculo é feito da maneira prescrita, também deve ser consagrado para que os espíritos pode temê-lo e não ser capaz de intervir. É melhor que o sacerdote consagrado o consagre e borrife com água benta por dizer esta fórmula:**

**Deus me faça progredir, para que eu seja limpo. lava-me, para que fique limpo, em nome de Deus Pai! e filho! e o Espírito Santo! Amém.**

**Você também pode consagrar o círculo com o seguinte ritual:**

**Colocamos um círculo em uma sala ou em qualquer lugar no chão, pegamos uma corda na mão direita que matou uma pessoa ou mais pessoas, ou usamos a espada de um carrasco com a qual os criminosos foram executados, caminhamos ao redor do círculo à direita e dizemos o seguinte oração:**

**Dê-me Deus! Filii! Spiritus Sancta! Amém. Deus Pai, diga o seu santo nome sobre este círculo para que nenhum espírito possa me atacar nele! Jesus, o salvador do mundo! esteja neste círculo! com este círculo! e acima deste círculo! que todos os demônios tremem diante dele. Espírito Santo, santifique este**



**círculo! para ser santo e sem erros. Ó sagrado Tetragrammaton, esteja com este círculo do começo ao fim! então dê a Deus! Filii! e Espírito Santo! Amém.**

**Nota: Esta oração deve ser repetida três vezes, a espada ou espada deve ser segurada acima do círculo, que gira para a direita. Depois de fazer tudo isso com cuidado, borrife o círculo três vezes em uma cruz com água benta, dizendo a cada vez:**

**Toto dar a Deus! Filii! e Espírito Santo! Amém.**

**Isso tornará o círculo protegido de todos os espíritos e demônios.**

**Fim de todos os preparativos.**

**IV.**

### **Operação**

**Se você quiser contar sua operação ou evocação, pegue o círculo e vá até o cruzamento dos três caminhos à noite entre as doze e uma hora, coloque o círculo no chão conforme apropriado, borrife-o novamente três vezes com água benta em o Nome de Deus Pai + Deus Filho + e Deus Espírito Santo +. Então você deve acender o fogo e santificá-lo, como prescrevemos acima. Você pegará suas velas consagradas e o fumo consagrado em suas mãos e entrará no círculo da seguinte maneira:**

**Entre no círculo primeiro com o pé direito do lado oriental do mundo, ou seja, o círculo externo- + ", e diga: Em nome de Deus Pai +, então entre com o pé esquerdo no círculo do meio e diga: em o nome de Deus o Filho +, então o pé direito e o esquerdo no círculo interno e adicione: em nome de Deus o Espírito Santo + Amém.**

**Em seguida, faça uma cruz sobre o círculo no ar, acenda suas velas, abençoe a cruz e diga esta oração:**



**O sinal da cruz esteja na minha testa +, as palavras de Cristo na minha boca + os braços de Cristo no meu peito + pelo sinal da cruz + libertem-me de Deus dos meus inimigos visíveis e invisíveis, o poder do Pai seja meu mecenas, a sabedoria do Filho me ensine, o amor do Espírito me ilumine .... Bendito seja o dia e a noite e a hora em que nosso Senhor Jesus Cristo nasceu da Bem-aventurada Virgem Maria, em nome do Pai + e do Filho + e do Espírito Santo + Amém. Abençoe-me e aos meus companheiros, Santíssima Virgem Maria + Amém.**

**Então faça esta oração mágica:**

**Hel + Heloim + Helva + Ehejeh + Tetragrammaton + Adonaj + Shadaj + Sabaoth + Sother + Emmanuel + Alfa + Omega + Primus et Novissimus + Principium et Finis + Hagios + Ischyros + o Theos + Athanatos + Agla + Jehova + Homousion + Ya + Messias + Asher Ehejeh + Christus vincit + Christus regnat + Christus imperat + Increatus pater + Increatus Filius + Increatus Spiritus sanctus + per signum crucis + de inimicis libera me N ... (Vetkni své jméno), Deus meus + Amen.**

**Em seguida, acenda suas velas e diga outra oração depois que as luzes estiverem acesas:**

**Em nome do céu e da terra, todos criados as coisas visíveis e invisíveis, dedico este dia e hora da graça de Deus, por favor, que o meu santo batismo e os sacramentos que recebi e todas as palavras escritas à minha volta sejam a minha protecção, como se Eu as expressei com um coração puro. + Amém. Por mais longo e amplo que seja este círculo, tão alto e profundo que ele possa ser livre e puro de todos os atos do poder do diabo, e que tudo dentro e ao redor dele esteja no poder e conselho de Deus. Sei que essa minha resolução não é suficiente para honrar a Deus. Se esta minha obra for para servir o diabo e seus companheiros, e não para o meu benefício e meus companheiros, abandono e desisto imediatamente. Assim como Jesus Cristo nasceu pela segunda vez na carne, Satanás não pode prejudicar minha pessoa neste meu círculo. Altura, profundidade, comprimento e largura pertencem ao Deus de Ceaoth e não a Satanás, que é anarquia**



corporificada e a quem proíbo o mal em nome de Deus Pai + e do Filho + e do Espírito Santo + Amém.

**Agora leia calmamente o Evangelho de João e outra oração:**

Ó Jeová, peço por meio de Jesus Cristo, seu querido filho, que toda ajuda, toda força, todas as bênçãos e todas as superações venham de Ti, e também te leva! Portanto, ó Jeová, atrevo-me a chamar anjos e espíritos diante de Ti e dos Teus Santos Nomes e em Teu Nome para exigir deles o serviço. Ó Jesus, que expulsaste o demônio e pisoteaste o seu império no caminho para o inferno, permite que minha pessoa, que acredita em ti, amaldiçoe e amarre demônios e espíritos, sujeite-se à minha pessoa! Dê o nosso Jesus para que não nos desviemos, mas permaneçamos ortodoxos, e que possamos superar todos os obstáculos em Suas próprias palavras poderosas, que você proferiu durante a sua descida ao inferno:

**TANNO JEOVÁ + COELUM + ET FIRMAMENTO + ET TERRA + QUI FILII + SANCTA + EGO FILIUS + DEUS + AMEN.**

Agora, com muito cuidado e atenção, comece com a voz retumbante a seguinte convocação principal, com qualquer rosto voltado exatamente para a saída.

**DENTRO.**

### **Invocação principal**

Em nome de Deus Pai Todo-Poderoso, em nome de Jesus, Deus Filho, nosso Senhor e o poder do Espírito Santo, Eu, N ... vocês, os quatro reis das quatro partes do mundo, maldito seja Rei Uriens do leste, você, Rei Paymon do oeste, você, o rei de Eryn do sul, você, o rei de Amaymon do sul, você o rei do fogo de Samael, você o príncipe do ar de Azazeli, o príncipe das águas de Asahel, o príncipe da terra de Mahazel, persistem os nomes mais sagrados dos deuses Ehejeh Asher Ehejeh, o número de Keter Eljon, a ordem de Haioth haquados, o céu Pimum mobile reshith ha -galgalim, príncipe Metatron, Jod Tetragrammat, seu número Chochmah, a ordem de Ophani, a esfera de Masloth, o príncipe de seu servo R!



**Amaldiçoo você com o Tetragrama Elohim, seu número Binah, a Ordem de Arali, o reino de Shabathai, Príncipe Caphkiel e Jophiel!**

**Eu o amaldiçoo pelo nome de El, pelo seu número Chesd, pela ordem de Hashmali, pelo reino de Cedek, pelo Príncipe Cadkiel!  
Eu o amaldiçoo pelo nome de Elohim Gibor, o número Geburah associado a Pachad, a Ordem dos Serafins, o reino de Shemesh, Príncipe Raphael e Peliel!**

**Amaldiçoo você pelo nome de Eloha associado a Vadaath, o número de Tiphereth, a Ordem de Malaquias, o reino de Martha, Príncipe Samael!**

**Amaldiçoo você em nome de **JHVH** Cebaoth, Adonaj Cebaoth, o número Necach, a Ordem de Elohim, o reino de Nogah, Príncipe Michael!**

**Eu o amaldiçoo pelo nome de Elohim Cebaoth, o número Hod, a Ordem de Bene Elohim, o reino de Kochab, o Príncipe Haniel e o anjo Cerphiel!**

**Eu o amaldiçoo pelo nome de Shadai Elkhai, o número de Yesod, a ordem dos Querubins, o reino de Lebanah, Príncipe Gabriel!**

**Eu o amaldiçoo pelo nome de Adonai Melek, o número de Malkuth, a ordem de Ishim, o reino de Holom Jesodoth, a alma do Messias!**

**que os príncipes chefes Lúcifer, Belzebu, Satanás, Ashteroth, Beharith e todos os reis, eleitores, príncipes, condes, barões, nobres, burgueses, camponeses, espíritos inteligentes, tolos, fogosos e livres não devem mantê-los de mim, ou entre você, mas rejeitá-los um do outro e expulsos como a Virgem Maria afastou a causa de todos os pecados, Amém.**

**Agora eu te chamo, N ..., seu inferno, fogo do inferno e todos os sofrimentos e tormentos do inferno, e você, a introdução do inferno, Behemothe e Leviatã e você, as fúrias do inferno, Alecto, Megero, Kresiphono, Cerbere, seu inferno juízes, Minos, Eactus, Radamandus, você, os quatro rios infernais, Phlegoton, Cocytus, Styx e Acheron, vocês seis causas de todo infortúnio, Acteus, Magelesius, Ormenus, Cycas, Nicon, Mimon!**

**Ouçã as palavras da minha boca! I N ... maldiçãõ, I N ... eu chamo, I N ... eu tomo vocês como testemunhas e ordeno-lhes poderosamente e I N ... Eu amaldiçoo você, Belzebu, você Satanás, você Ashteroth, você Behemote, você Beharith e você**



**, Rei Uriensi do leste, você, Rei Paymone do oeste, você, Rei Egyne do norte, você, Rei Amaymon do sul, você, Samael, príncipe do fogo, você, Azazeli, príncipe do ar, você Azaeli , príncipe das águas, você Mahazael, príncipe da terra!**

**Vocês, sete eleitores diabólicos, Bludohne, Marbueli, Arieli, Acieli, Barbieli, Mephistophieli, Apadieli! Vocês, sete príncipes, Ahisdophieli, Camnieli, Padieli, Coradieli, Osphadieli, Adadieli, Casphieli, vocês sete condes Radieli, Dirachieli, Paradieli, Amodieli, Ischcabadieli, Jazarieli, Casadieli, vocês sete barões, Germicieli, Knieladiel, ! Vocês, sete nobres, Amutieli, Kyrieli, Bethanaeli, Pelieli, Requieli, Abrineli, Targieli! Vocês, sete cidadãos, Alheniel, Amnixiel, Egibiel, Adrieli, Azeruel, Ergediel, Abdicuel! Vocês, sete espíritos camponeses, Aceruel, Amadiel, Coradiel, Sumnidiel, Coachdiel, Kirotiel, Apatiel! Seus sete fantasmas espertos, Mefistofiel, Barbiel, Marbuel, Ariel, Aciel, Apadiel, Camniel! Vocês, sete espíritos tolos, Padiel, Caphiel, Paradiel, Casdiel, Kniedatiel, Amniel,**

**Eu te chamo, eu te amaldiçoo, tomo-te como testemunha, ordeno-te com os nomes santíssimos de Jesus Cristo:**

**HAGIOS SOTHER + MESSIAS + SABAOOTH + EMMANUEL +  
ADONAI + OTHEOS + ATKANTOS + TETRAGRAMMATON + JESUS  
CHRISTUS + ELOHIM + HOMOUSIOS + SALVATOR + ALPHA +  
OMEGA + ET OMEGA + PRIMOGENITUS + PRINIOGENITUS +  
PRINIOGENITUS + PRINIOGENITUS + PRINIOGENITUS + LECIPI  
+ LECIPI + PRINCIPI + PRINIOGENITUS IMAGO + DUX + LUX +  
GLORIA + SOL + SPLENDOR + PANIS + FORUS + OSTIUM +  
SPONSUS + PASTOR + PONTIFEX + PROPHETA + SANTUS +  
PRAECEPTOR + OMNIPOTENS + MISERICORES + DEUS +  
IMMORTALIS + + REX PEXIFIC MONSETAS + ORIENS + ORIENS +  
CRIADOR + REDENTOR + VITIS + CLAVIS + STELLA + MATUTINA  
+ PETRA + SUBSTANTIA + BONITAS + SUMNUM + BONUM +  
SPES + FIDES + HONOR + SPIRITUS + ISCHYROS + FLIS + +,**

**aparecer imediatamente antes de meu círculo sem seus servos, sem tempestade e desconforto, de maneira bastante gentil e agradável, em uma figura humana e amigável, colocar seus dedos sobre o livro e os pantáculos fora deste círculo, para repetir o seguinte juramento depois de mim em uma voz humana**



**e retumbante e a mim prometeram dar e fornecer tudo que eu te pedir, o que eu vou pedir, você vai responder de acordo com a verdade, sem mentiras e engano, sem dano à minha alma e meu corpo. Com esta fórmula gloriosa, você recebe N ... em todas as direções:**

**APORUPIS + FIRGINAS + PESCHEQUA + PODETVIA +.**

**Eu planto a estaca santíssima para você:**

**O Jeová + Mementum + Hischacos + Moaschelas + Adonal + Jehovaš + Calamis + Mementum + Hischacos + Mischca + Gabrielis + Audie + Michaelis + Hischacos + Adonaj + Jeová + Mischca + Colimny + Kyrie + Oschka + Incie + Kyrie + Omminy + In Essentia + .**

**Em seguida, diga a fórmula para anexar espíritos que você tem que dizer três vezes:**

**Deus + Padre + algema + Jesus + guardar + Deus Spiritus + algema + Sancta + guardar + Miguel + pars algema + oh Anaeli algema por pars + oh Gabriel + prender com o poder de Cristo + guardar + fechar + Lúcifer + Belzebu, Satanás, Ashteroth, Behemoth + Beheritha + Uriense, Paymona, Egyna a Amaymona, Samaela, Azazela, Azaela, Mahazaela, Bludohna, Marbuela, Ariela, Aciela, Barbiela, Mephistophiela, Apadiela, Ahisdophiela, Camniela, Padiela, Adadiela, Coradiela, Oshadela, Osadela, Radphiela, Paradiela, Amodiela, Ischacabadiela, Jazariela, Casadiela, Adiela, Craphiela, Paradiela, Asardiela, Knidatiela, Amniela, Amutiela, Kyriela, Bethanaela, Peliela, Requiela, Abrinela, Targiela, Ergiela, Alenela Adela, Amniela, Azibela, Targiela, Alibenela, Amniela, Amiela, Targiela, Adiela, Amniela, Azibiela, Azibiela, Algeiela, Amniela, Targiela, Adibiela, Amiela, Azibiela, Azibiela, Azibiela, Algediela, Amiela, Targiela, Algediela, Algeiela, Azibiela. Abdul, Aceruela, Amediela, Coradiela, Kirotiela, Apaktiela, Mephistophiela, Barbiela, Marbuela, Ariela, Aciela, Apadiela, Camniela, Padiela, Casphiela, Paradiela, Casdiela, Kniedatiela, Amniela, Tagriela, Asmodiela, Piscerdiela, Amodiela, Damniela!**



**Agora use os três fumantes que mencionamos nas preparações, por meio dos quais os espíritos devem fazer uma fórmula de juramento sobre o livro e os pantáculos, que você lerá para eles em alto e bom som. A fórmula é a seguinte:**

**Nós, Lúcifer, e tudo o que precede e todos os espíritos seguintes juramos a você, N ..., por Deus Todo-Poderoso através de Jesus Cristo de Nazaré, crucificado, nosso conquistador, que faremos fiel e honestamente tudo o que está escrito neste livro e que nunca iremos causar-lhe nenhum dano ao corpo e à alma, e que iremos preencher tudo o que você ordenar imediatamente e sem hesitação, tão verdadeiramente como Jesus Cristo desceu em carne, e como se ainda esperássemos a graça de Deus.**

**Depois de fazer esse juramento, fume com a segunda especiaria descrita acima e diga adeus no final com uma das fórmulas de liberação pertencentes ao dia da semana em que você realiza a operação: Domingo: JISCHCA + ASCHCALY + JEHOOSALMS**

**+ Segunda-feira: HICUCOL SCHAMILE + OMASCALIIS + EMYLIIS**

**AMMA CORDES + Terça-feira: COAM MASCHELEM + NAOSIE +**

**UCADASCHIEN + Quarta-feira: HIMALESCU + ONACOSCHILER +**

**AAMMADAMLISCHIEN + Quinta: ABACOSCHLIES +**

**AMACOSCHALII + COMESCHISCHALIS + Sexta-feira: ELOHIM**

**MYLISCHOLAM + HIESCHCOSCHAI + SOBRE JEOVÁ HISCHACOS**

**+ Sábado: ADONAJ + HISCHALY + SCHALAM JEHOSCHALY +**

**CHORTASCHINA + Nota: A fórmula de dispensa que se refere ao dia que estamos evocando sempre será usada. A fórmula deve ser pronunciada três vezes e adicionar as seguintes palavras, que também devem ser pronunciadas três vezes:**

**ITE PARIPACH!**

**VI.**

## **Despacho**

**Acabou tudo, então os fantasmas são enviados de volta enviando:**

**Já que você, Lucifer, com todos os seus reis, eleitores, príncipes, condes, barões, nobres, burgueses, camponeses, espíritos espertos, estúpidos e livres, executou e cumpriu minha vontade, a meu pedido apareceu com seus súditos e me**



**revelou ordena-te, em meu nome e de meus companheiros, por setenta e dois nomes, para que me obedeças em todos os momentos quando eu te chamar e perguntar novamente. DENTRO. Eu ordeno a você, Lúcifer, e a toda a sua comitiva em nome de Jesus Cristo, seu conquistador. Saia agora sem toda a permissão e horror, sem prejudicar minha pessoa e meus companheiros.**

**Agora santifique seu círculo protetor novamente e ore com cuidado e fervor pela oração que fazemos antes de deixar o círculo:**

**Ó Senhor, Deus Todo-Poderoso, venha comigo do círculo e seja meu protetor por todos os dias e horas e tenha misericórdia de mim, proteja-me de todos os infortúnios e de todos os inimigos, para que por sua graça eu possa ter certeza de todos os infortúnios e todos os encantamentos do diabo e tramas. Cuide de mim de toda a malícia e terror de minhas viagens mágicas, para estar a salvo de toda a malícia dos espíritos malignos, para que eles não possam me prejudicar e impedir com raios, trovões, fogo ou água, ou qualquer outra coisa, para que eles não possam me assombrar e assim por diante, todos me conceda Deus o Pai + e o Filho + e o Espírito Santo + AMÉM.**

**O fim do pacto pela consagração de um livro ritual relativo a todo o exército do inferno.**

**VII.**

**Sobre um pacto com um certo espírito por um tempo.**

**Segue-se então o anúncio do pacto, como é possível conectar-se com um determinado espírito em espécie por um tempo limitado com a assinatura de corpo e alma.**

**Se você quiser fazer um pacto com um espírito infernal, do qual Deus o protege, faça-o da seguinte forma: para você evocar um espírito do tipo que você precisa, por exemplo, se você quer dinheiro, você tem que invocar Aciel, se quer fazer maravilhas e arte, tem que evocar Mefistófiel, Jazariel ou Marbuel, onde encontra arte. Mas também se prepare para se libertar do**



pacto, se necessário. Portanto, vá para St. comunhão (para que não haja objeções mais tarde), você também deve carregar a raiz do heléboro negro e a raiz de Aarão com você, para que não possa mergulhar ou levar você.

**Se você quiser fazer um contrato, escreva em uma grande folha de papel artesanal seus termos, o que você pede a ele, como atendê-lo e organize seus desejos na forma de parágrafos concisos e curtos. Quando terminar, coloque a aliança na frente do círculo e evoque o espírito com sua fórmula evocativa, que pertence a ele e que estão listados no Magic Innaturalis para cada espírito.**

**No aparecimento do espírito, você deve ordenar a ele que tome a aliança com ele e assine a aliança com Lúcifer em todos os pontos, dizendo-lhe: o espírito em questão e Lúcifer deve jurar por nosso Redentor que manterá os pontos estritamente para tantos anos, digamos, vinte, trinta e assim por diante. Quando tudo estiver montado assim, peça o pacto de volta em dois, três ou quatro dias. Você deve levar o contrato assinado cuidadosamente com você por todo o período que ele especificou. Não emita o contrato antes e, o mais importante, não assine em seu nome! Você mesmo não deve assinar o contrato antes, até que ele lhe dê o que você pediu pela primeira vez, porque, do contrário, você seria enganado e teria de pagar caro por sua imprudência. Lembre-se de que nenhum pacto entrará em vigor dentro de três ou quatro semanas. Mas tenha cuidado com Deus, para que você não faça nada que contradiga a aliança, ou você fará o mal. Você também deve manter o espírito sob controle para cumprir tudo o que ele prometeu a você.**

## VIII.

### **Como nos libertamos do pacto?**

**Se você quiser quebrar o pacto que fez, deve comprar o cordeiro primogênito e matá-lo sozinho na sexta-feira após a lua nova após o nascer do sol em nome de Deus. Junte o sangue e desenhe um círculo tão grande que você possa ficar em pé nele e escreva o seguinte no primeiro círculo:**

**Deus amou o mundo para que seu filho primogênito etc.**



**Na segunda, escreva:**

**Evangelho de João: No princípio era o Verbo, e o Verbo estava com Deus, e assim por diante.**

**No terceiro círculo escreva:**

**O sangue de Jesus Cristo, o Filho de Deus, me purifica de todos os pecados. Pelo batismo, aceitei o Cristianismo. AMÉM.**

**Quando você tiver feito um círculo, como está escrito, você deve santificá-lo assim como todo círculo de evocação é santificado com certeza. Deve ser desenhado e escrito com sangue de cordeiro. Em seguida, evoque o espírito com que você fez o pacto com uma citação dele e exija a volta do pacto. Diga esta oração ao espírito em um círculo:**

**O DEUS PATRE + DEUS FILII + DEUS SPIRITUS + O São Miguel, peço-lhe que me ajude a superar Satanás, a quem tenho servido, e ele a mim por tanto tempo. +**

**Então ore mais:**

**Eu, o pobre pecador, estou aqui diante de Ti, santo Deus +, oprimido por grandes e graves pecados. Eu segui o pecado de nossa bisavó Eva e recebi serviços e coisas de Satanás. Por favor, Deus eterno, JHVH + ADONAI + Ó ADONAM + Ó AGLA + Ó AGLAM + Ó AGLY + ELOHIM + ELAY +, vem santo Deus e ajuda-me, pobre pecador N ... DEUS ESPÍRITO ajuda-me para que o espírito vá embora. PAX MASDAY + CHADAY + SAHLDAM + IN NOMINE + DEUS PATRUS + DEUS FILIUS + DEUS SPIRITUS + AMEN.**

**O que quer que o espírito diga e prometa, não responda a nada, não saia do círculo, então o espírito será forçado a obedecer, ele irá embora e você estará livre novamente. Quando você receber o convênio de volta, mure-o na igreja por três anos. Após este tempo, você estará livre novamente e poderá ser salvo novamente. Você também deve encerrar seu ministério por uma hora e dizer a ele que ele sabe que seu**



tempo já passou e que você não quer usar mais seus serviços, que deseja lidar com ele e assim se libertar dele em nome de Deus o Pai + em nome de Jesus Cristo + e em nome do Espírito Santo + AMÉM.

Para fazer isso, libere-o enviando fórmulas (veja o que dissemos no título) e leia as palavras sagradas de desvinculação do convênio:

**JESU CRISTO ELOSCHY + MAAMADO + AGLA DOCA + JESUS + MAASEH + REZAKARENUM + CHRISTE + REX + JEHOVAM + JUDEORUM + Ó MASCHALEM + HISCHACOS + TETRAGRAMMATON + Ó HILIISCHI + POHILOS + HISCHACO +**

Essas palavras de desvinculação são os encantamentos mais poderosos dos quais todos os espíritos devem se afastar. Além disso, leia uma das sete fórmulas de liberação, conforme descrito no capítulo sobre a invocação principal, e ore dia e noite para que Deus perdoe sua apostasia e o perdoe dos pecados mais graves.

Existem muitas palavras e ações para desvincular a aliança e liberar o espírito.

**AMÉM.**





# DR- IOHANNIS FAUSTI CABALAE NIGRAE, MAGIAE NATURALIS

## Capítulo I.

### CABALA NEGRA

O cabeça de todos os demônios e o governante de todo o exército do inferno é corretamente denominado NADANIEL, ele é amaldiçoado e rejeitado por Deus. Magos e feiticeiros também o chamam de Lúcifer, Bludohn ou Belzebu. Subordinados a ele estão os sete governantes que são os mestres das sete anti-esferas planetárias e que são chamados:

**BARBIEL**, governante da anti-esfera de Saturno, **MEPHISTOPHIEL**, governante da anti-esfera de Júpiter, **APADIEL** (outro nome de Samael), governante da anti-esfera marciana, **ACIEL**, governante da anti-esfera solar, **ANAEL**, regente de Vênus da anti-esfera, **ARIEL**, governante da anti-esfera de Mercúrio, **MARBUEL**, governante da anti-esfera lunar.

**Sete príncipes estão sujeitos a estes sete governantes:**  
**AHISDOPHIEL, CAMNIEL, PADIEL, CORADIEL, OSPHADIEL, ADADIEL, CASPHIEL.**



## Capítulo II.

### SOBRE A REGUA BARBEL



**BARBIEL é o primeiro dos governantes do exército infernal, porque governa a anti-esfera de Saturno. O anjo CAPHKIEL, governante do reino de Saturno, é temido nesta anti-esfera. Barbiele pode ser evocada na primeira, terceira e oitava horas do dia, nona e décima segunda horas da noite, aos sábados, durante o mês mingunte. Nesse momento ele é alcançável e aparece na forma de um ser humano, rodeado por vários espíritos subordinados a ele.**

**Os príncipes estão sujeitos às suas ordens:**

**AHISDOPHIEL, PADIEL, CAMNIEL, CORADIEL, OSPHADIEL, ADADIEL, CASPHIEL. Quem quiser usar os serviços desses príncipes deve evocá-los com fórmulas evocativas e o círculo de seu governante Barbiele.**

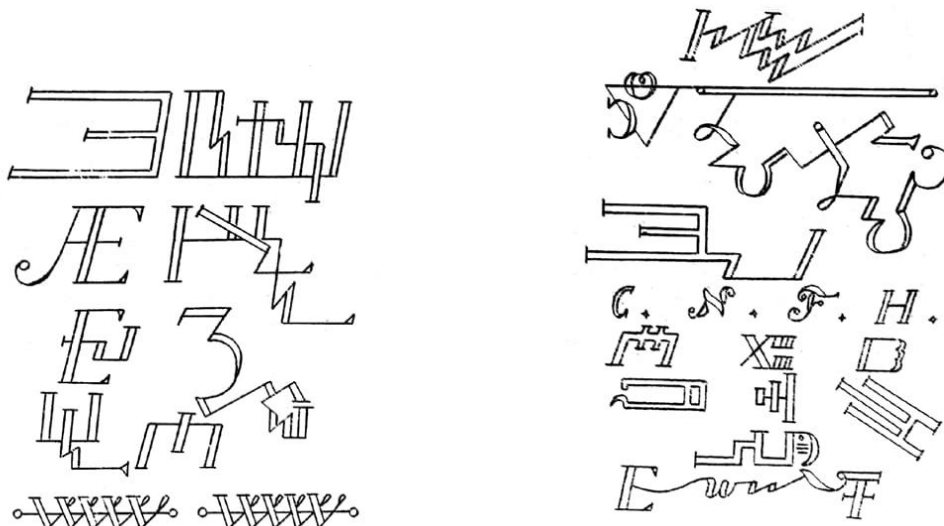



### Capítulo III.

## DECLARAÇÃO DE Barbiel

Faust pediu a Barbiel que explicasse a influência de Barbiel. Barbiel respondeu:

"Eu, BARBIEL, não posso fazer muito bem ao mágico. Posso me transferir para um local designado por mágicos, mesmo com meus pequenos súditos, dos quais tenho muitos e que relutam em servir a uma pessoa. Mas quando eles são bem controlados pelo mago, eles servem conscientemente e ficam felizes em ajudar e prover tudo o que é necessário para amadurecer em um vidro ou espelho, e eu mesmo através deles faço tudo o que quero causar a todos.

Posso recuperar tudo o que foi roubado, até com o próprio ladrão. Também posso recuperar tudo o que foi perdido. Meu planeta é Saturno e a hora de Saturno é a hora do meu governo. Por esta circunstância, não sou a favor das pessoas, mas muitas vezes um adversário. Meu poder, ao contrário dos poderes angelicais, sobe até a metade do grau de JÚPITER, e essa também é a única razão pela qual às vezes posso servir a um mago se ele chicoteia corretamente e usa meu personagem corretamente. "

### Capítulo IV.

## CONVENÇÃO DE BARBELEL

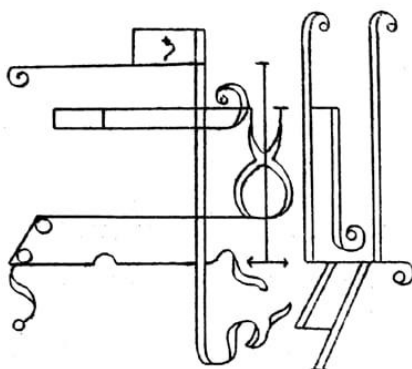

**Eu chamo você de espírito Barbiel, eu N ... através de SCHEHOSTIA! SCHELAM! JEOVÁ! VOTMEHASCHLA! SCHBEROCK! ADONAJ! PRAEMISCHCA! ANIT! Oh AGLA! fortaleza de cordeiro! SPIRITUS! JEOVÁ! PODASCHCIA! EFFTA!**

**Eu, N ..., convido você ao espírito de Barbiel com o poder de ROLAMICON! HIPITE! AGLA! ELOHIM! ROREMISCH! JEOVÁ!**

**Eu, N ... maldito seja o espírito de Barbiel através do ROREIPS! LOISANT! E PORTAM! BOLAIMY! ACOM! COELUM! QUIAVIT! OS SAMMAS! RESTAURANTE! O ADONAJ! Ó JEOVÁ! PRASADEUS! AMA! FELA! ADONAJ! PEDASCH! AMAVY! PE RVICE! JEOVÁ! MAFFIS! PARAÍSO! Ó MALVUS! PERDECÂMICO! MEFFE! AMENISH!**

**Se você vê um espírito, apresente sua causa com modéstia, para fazer o que estiver em sua decisão. Recomendo a modéstia em todas as coisas, o que sempre compensa.**

**Capítulo VIII.**





## **SOBRE O RULER MEPHISTOPHIEL**



**Mephistophiel é o segundo governante do exército infernal, onde ele governa a anti-esfera de Júpiter. O anjo CADKIEL, o anjo do trono de Deus, é o senhor acima dele.**

**Mefistofiel aparece na quarta-feira na primeira, sexta e décima horas do dia, depois às dez e doze horas da noite.**

**Ele aparece pela primeira vez na figura de um urso de fogo, sua aparência seguinte e mais suave é a figura de um homem pequeno e grande com um boné preto na cabeça sem pelos.**

### **Nota do tradutor:**

**Eu evoquei essa inteligência demoníaca de Júpiter três vezes em 1938 para a posição do Sol nos peixes e na Lua minguante, usando os caracteres e os selos de Fausto. Ele sempre me apareceu na forma de um homem mais velho e menor, vestido com uma saia preta medieval amarrada com uma faixa preta. Ele usava uma boina preta com uma bola roxa na cabeça e segurava um galho de cardo com uma flor anormalmente roxa na mão.**

**Desde então, estou convencido do valor dessa inteligência, por isso não estou surpreso com a conclusão de um pacto entre Fausto e ela. Em minha experiência, apenas Mefistófilo pode satisfazer e satisfazer o desejo insaciável de um homem faustiano educado por um conhecimento que de outra forma seria inatingível. Nem todos podem evocar o arcanjo Cadkiel, nem todos carregam as marcas necessárias de um santo. Mefistófilo estava, portanto, mais próximo do racionalista do tipo Fausto ...**

## CapítuloCapítulo IX

### PACTO DE FAUST COM MEFISTOFIEL

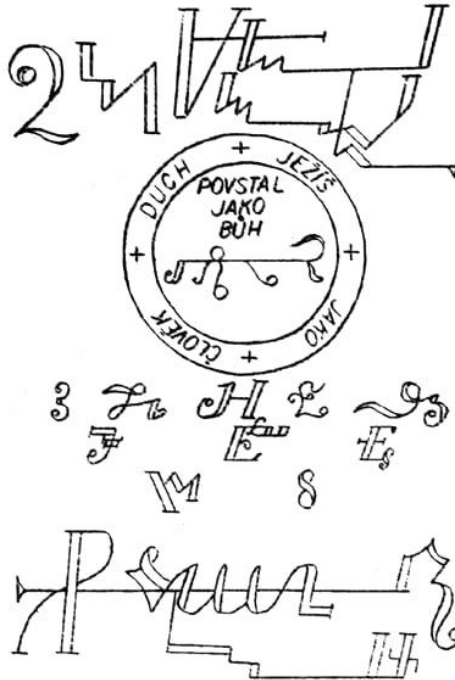

O governante infernal Mefistófiel apareceu para mim, Fausto, pela primeira vez em uma encruzilhada na figura de um urso de fogo, que por um tempo se transformou em um leão. Com conversas repetidas, consegui forçá-lo a aparecer no meu escritório, onde ele viera como um homem velho e grisalho.

Esse espírito imediatamente fez um pacto comigo por 24 anos e prometeu me levar aos lugares onde eu quisesse. Ele também me ensinou toda a arte da nigromântica e toda a magia. O próprio Mefistófiel disse de si mesmo:

"Todas as misteriosas artes da natureza estão escondidas em mim. Eu governo nas horas de Júpiter, e é por isso que gosto muito de pessoas. Eu me aviso antes de fechar o pacto; mas se estiver fechado, serei implacável depois de expirar e entregarei o pecador imediatamente a meu senhor NADANIEL, que o lançará no coração do planeta CERUMEPITHIN.

Tenho a aparência de um homem velho e grisalho mais amigável. Meu selo foi retirado da esfera planetária de Júpiter e da estrela CERUMEPITHIN.

Quem quiser me chamar deve colocar minha marca na frente do círculo e meu selo em seu rosto. Apesar de alguns inconvenientes, minha aparência é melhor do que as manifestações de desprezo de muitos espíritos. "



Os selos Mefistófilos são mostrados nas Tabelas 7, 11.

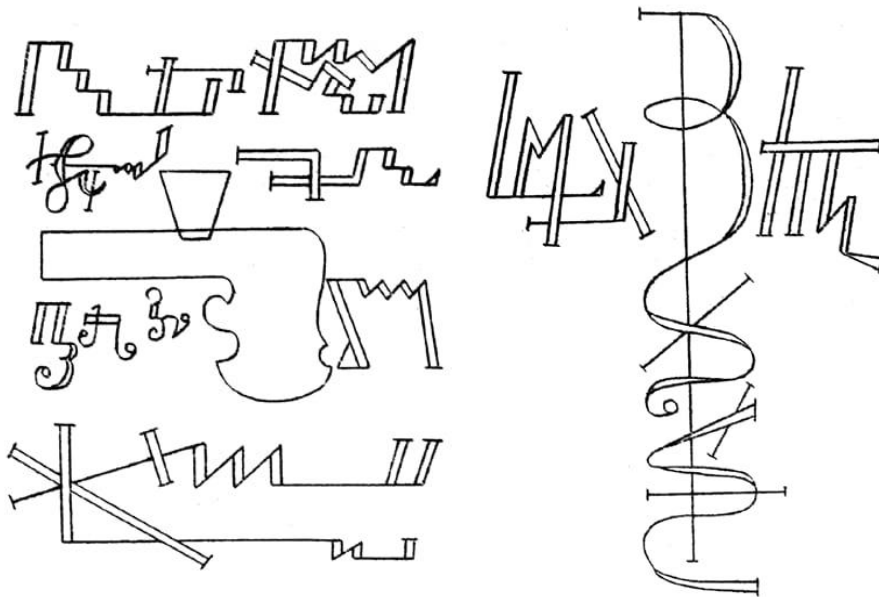

### Capítulo X.

### CONJURAÇÃO PARTICULAR DE MEFISTÓFIO

Antes de começar a evocar, faça a prece usual antes da evocação de todos os espíritos, que você encontrará no capítulo XVII.



## **Conjuração:**

**EU N ... Eu te chamo, espírito de Mefistófiel, por Jesus Cristo! vitorioso e eu te evoco com palavras poderosas ELOHIM! ESCHA! ELOHA! APSADAHII! ANGIELUS! e sua estrela, que é chamada de PENOTHOT e que está em sua saída no sexto grau e terceiro minuto do signo de Touro, que também é o seu signo!**

**Eu, N ..., amaldiçoado você ao espírito de Mefistófilo pelo poder de ROLAMICON! HIPITE! AGLA! ELOHIM! ROMÂNICO! JEOVÁ !!**

**Eu, N ..., maldito seja o espírito de Mefistófiel em ROREIPS! LOISSANT E DORTAM! BOLAIMY! ACOM! COELUM! QUIAVITIT! SAMMAS! RESTAURANTE! Oh ADONAJ! Ó JEOVÁ! PRASA DEUS! e pelo exército celestial, para que você apareça imediatamente diante do meu círculo e me dê a resposta na língua que eu falo, VENI! VENI! VENI! UM HOMEM.**

### **Capítulo XI.**

#### **CONJURAÇÃO PRINCIPAL DE MEFISTÓFIO**

**Convido você para o espírito de Mefistófiel em SCHEHOSTIA + SCHELAM + JEOVÁ + VOTEMEHASCHLA + SBEROCK + ADONAJ + PRAEMISCHCA + AVIT + Ó AGLA + ET SPIRITUS + JEOVA + PODASCHCIA + EFFTA + AMA + FELA + ADONAJ + PEDOVIS + PEDOVIS + PEDASCHCIA + ADONAJ + PEDOVIS!**

**Eu, N ..., chamo você de espírito de Mefistófiel em ROLAMICON + HIPITE + AGLA + FLOHYM + REREMISCH + JEOVÁ!**

**I, N ..., eu te amaldiçoó com o espírito de Mephistophieli pelo poder de ROREIPSE + LOISANT ET DORTAM + BOLAIMY + ACOM + COELUM + QUIAVITIT + SAMMAS + RESTASCIA + Ó ADONAJ + Ó JEHOVA + PRASA DEUS ET PRAESANT DEUS + ó Malfus + PER DECAMISCHI! AMENISCH.**

#### **Segunda grande conjuração:**

**IMMANUEL + de KYRIE + de KYRIAS + ELEISON +! AMENISCH.**

## A terceira grande conjuração:

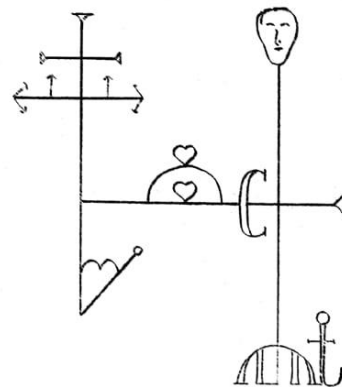
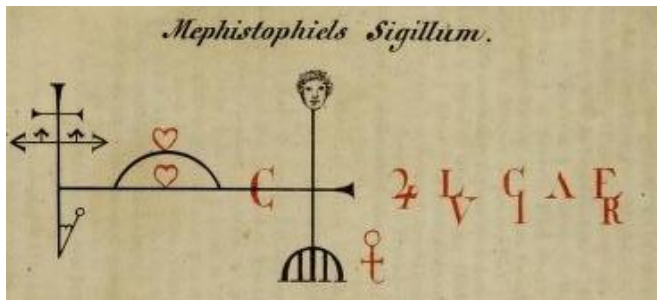

**O JESUS + ARACH + MIHY + SNEMESCHLAM + ó IMMANUEL + VERACH + ALHIMA + SUSCUMA + JEHOVA + ASTAS MIHY + Ó ANAESCHCI + PRESVOLLAS + JAFET + SOLJASFIA + HISCHACOS + ALESMICOS ++ FELSCH JOHEL + AJELA + AJELA + FELSCH JOHEL + AJELA ó HISCHACOS + MEOS A KYRIE + VEL KYRA + ET SOLANAY + YLAMS + MADESCHCA + DIABOLA + MONDESFIA + PORDASCHCA + SUA AUDISBIO + SOMFIA + ó ABIS SONDESIMCA + Ó MIS SONDESIMCA + KYRIEBOLA + MONDESFIA + PORDASCHCA + SUA AUDISBIO + SOMFIA + ó ABIS SONDESIMCA + Ó MIS SONDESIMCA + KYRIEBOLA + KYRIEBOLA + KYRIESCHCA + SOMFIA + SOMFIA + ó ABIS SONDESIMCA + Ó MIS SONDESIMCA + KYRIEBOLA + KYRIEFIA + KYRIEFIA + SOMFIA + SOMFIA + Ó POMUSRIA + Ó POMUSDESCHIA + Ó POMUSRA-DESCHIA + Ó POMUSRIA + ESPÍRIA + Ó POMUSRA-DÉCIA + Ó POMUSRA-DESCHIA + Ó POMUSRA-DÉCIA + POMUSRA-DÉCIA + SPIA CUM CUSCI + A PRESCA MIA + HISCHACOS + PRAECADEST + HICOS MIHY + OBDESCA + MIHY AGLAM + ADONAJ + ÓHOVI + AMNESTAA + JENSIS + AMELEVOTH MENSIS + ó JESUS + BENEDICTUS EM NOMY CRISTUS + ó KYERIE + ó KYRAS + ó KYE ELEISON + JEOVÁ +!AMENISCH.**

### Anexo de Mefistófiel, se aparecer:

**DEO FILII + JESUS + CHRISTUS + algemado + ANGIELUS + algemado + oh SANCT MICHAELIS + algemado + oh SANCT RAPHAELIS + algemado + DEUS + JESUS +, pelo qual HISCHACOS acorrentado à escuridão + o que acorrentou + CHRISTUS + JESUS + seja o poder de seu pai + MEFISTOFIELI + vínculo mentira sobre você +! AMENISCH.**

Este anexo deve ser dito três vezes.

**A transformação de Mefistófiel é a mesma para ACIELE, a saber:**

**O JEOVÁ + MEMENTO + HISCHACOS + MOASCHEOLAS + etc.**

A segunda, bem como a terceira fórmula de transformação é dada aqui.

Ao evocar Mefistófeles, seu selo, que está representado na Tabela 12, deve ser colocado na frente do **MAGO** e o sinal anterior deve ser colocado no círculo. Isso dará uma aparência melhor.

**Capítulo XII.**

**LIBERAÇÃO DE MEFISTOFIO**

Quando tivermos recebido tudo o que solicitamos, enviaremos usando as seguintes fórmulas:

**Liberação de partí:**

**EGO, N ... JA JAY, Ó SPIRITUS MEPHISTOPHIEL + DEO GRATIAS + RUAY + DEUS + JESUS + ET FILII + AMEN.**

Principais redundâncias:

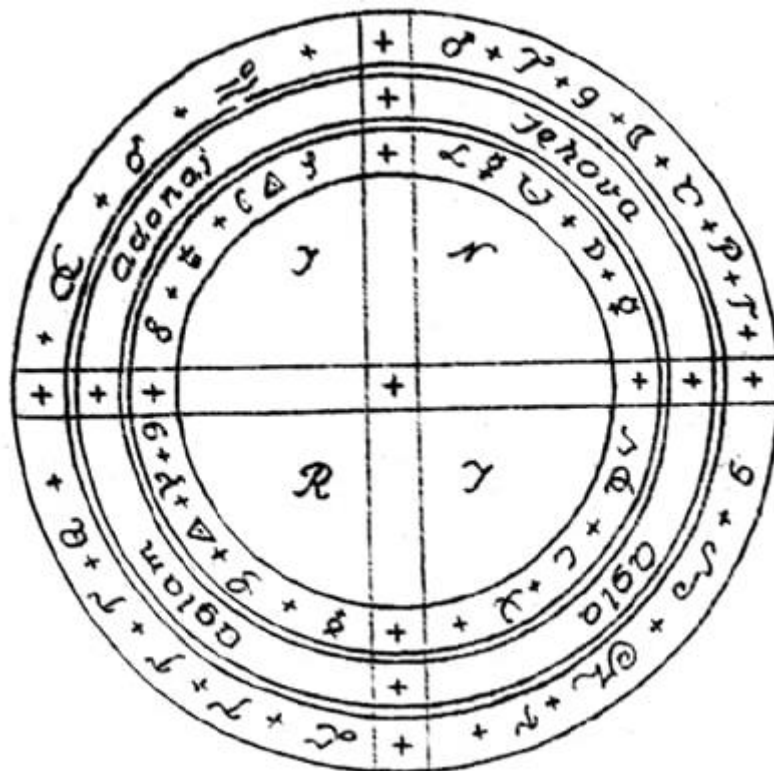

**Ó MEFISTOFIEL + DEGRATIAS + JESUS + BENE BENEDICTAM + PORTAM + MEFISTOPHIEL + QUA SUA + DIABOLAM + HOCAS SIS + JESUS + AMEN.**



**Nota:**

**Uma dessas fórmulas é falada três vezes, e se ele não quiser ir embora, leia a seguinte fórmula:**

**ELOSCHY + MAAMADO + AGLA DOCA + JESUS + MAASCH +  
REENAZARETUM + CHRISTE + REX + JEHOVAM + JUDAEORUM + ó  
MASCHALEM + HISCHACOS + TETRAGRAMMATON + ó  
HISCHACOLAM + ELOHIM +.**

**Essas palavras sagradas são o feitiço de todos os espíritos que nenhum deles pode suportar. Se ele ainda não quiser ir embora, leia uma das sete principais fórmulas de liberação.**

**A Tabela 13 mostra o anel de evocação de Mefistófeles.**

### **Capítulo XIII.**

#### **SOBRE O APADIEL RULER**





**Apadiel é o terceiro governante do inferno, que está subordinado à esfera planetária do marciano, governado pelo arcanjo SAMAEL, o anjo do trono de Deus. Ele aparece na terça-feira de manhã à uma, três e oito horas, e à noite das nove às doze horas, como um homem de fogo vestido com pele de tigre, segurando um martelo na mão.**

### **Confissão de APADIELOVO:**

**“Eu, APADIEL, causo guerras, ódios e brigas entre as pessoas. Dou a vitória a um, os escravos a outro e a derrota. Dou força sobrenatural e resiliência às pessoas que fazem pacto comigo, também ensino como causar tempestades e desconfortos, bem como a arte de conjurar e colocar soldados no campo.**

**Meu selo é mostrado na guia. 14 e 15, é derivado da esfera planetária do marciano e do demônio Martov. ”**

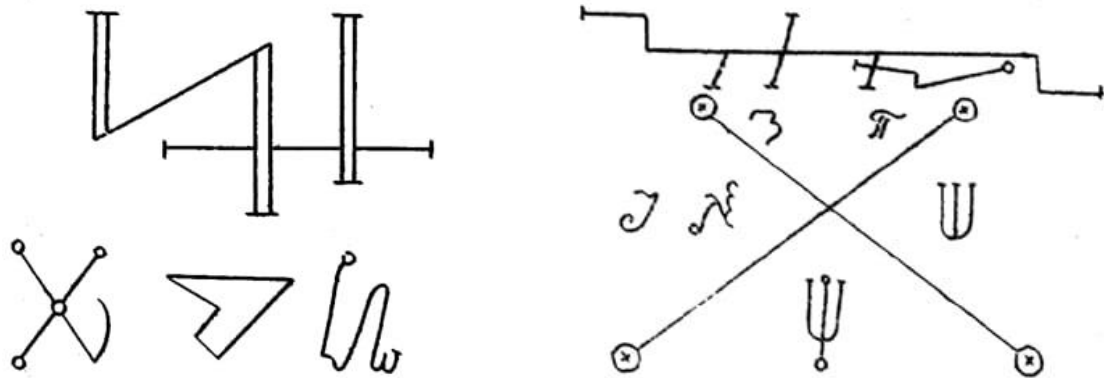



## Capítulo XIV.

### NOTAS SOBRE APADIEL EVOKING



Todas as fórmulas de evocação para evocar Apadiel são idênticas às fórmulas de Barbie, então usaremos o nome Barbiel para Apadiel.

Círculo de evocação de Apadiel:

No primeiro círculo intermediário do círculo de evocação de Apadiel, escreva:

**DEUS + AGLA + ET AGLAM + ó ADONAJ + ET JEHOVA + ELOHIM + e o signo astrológico dos planetas Marte e Mercúrio +.**

Escreva as palavras no círculo do meio:

**JESUS CHRISTUS + ELOHIM + ET ELOAY + KYRIE + CHRISTE + CORDEIRO + que você foi sacrificado pelos nossos pecados + São Marcos + São Lucas + São João + São Mateus +.**

Escreva o **EVANGELHO DE JOÃO** e os nomes dos sete anjos do trono de Deus no círculo interno.

Se ainda houver espaço no primeiro círculo, escreva os nomes dos patriarcas lá: **ABRAHAM + ISÁC + JACO + NOE + DAVI + SAMUEL +.** Veja a Figura 16.

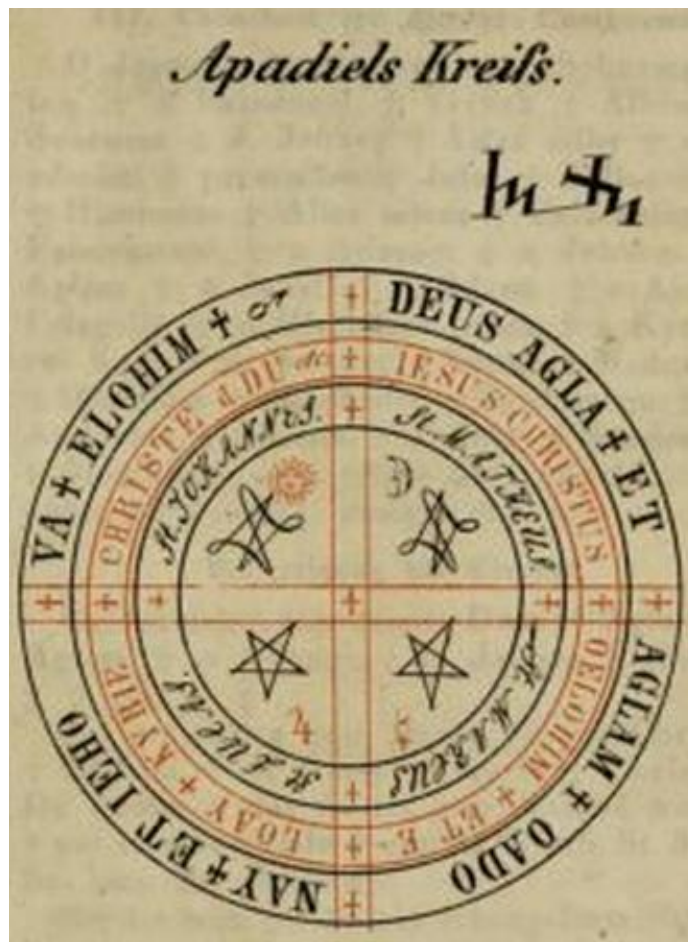

## Capítulo XV

### **SOBRE O RULER OF ACIEL**



*Aciel é o quarto governante do inferno sujeito à esfera solar, governado pelo arcanjo RAFAEL, o anjo do trono de Deus. ACIELE pode ser evocada na manhã de domingo às uma, seis e dez horas, e à noite às dez e doze horas.*

*Ele aparece na figura de um enorme touro vermelho com um grande olho de fogo, ou como um grande cachorro preto com olhos de fogo. O mago deve ser capaz de forçá-lo a aparecer em forma humana por meio de conjunções.*

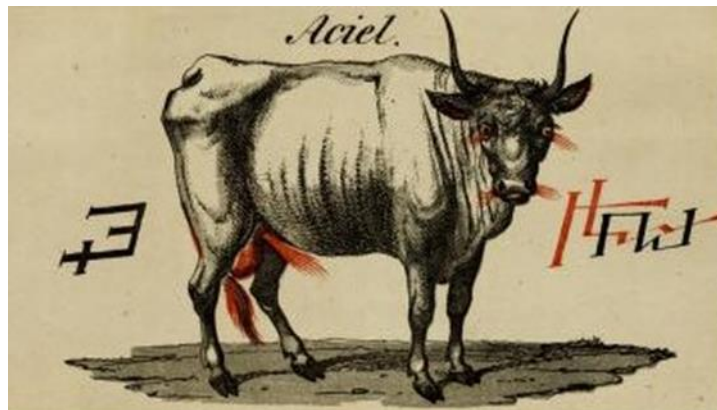

### Capítulo XVI.

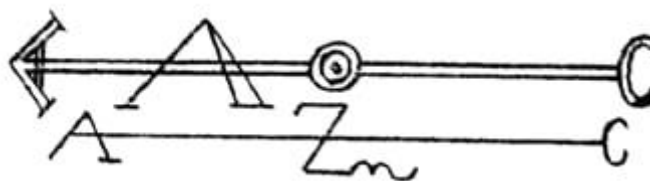

### O QUE ACIEL DIZ SOBRE SUA

Para mim, Dr. Jan Faust, o quarto governante dos exércitos infernais ACIEL teve que jurar e dizer a verdade sobre suas qualidades, governo e poder.

ACIEL me disse:



"Eu sou o mestre de todos os tesouros escondidos da terra e tenho o poder de descobri-los. Eu apareço pela primeira vez na figura de um grande touro vermelho e com um grande trovão. Se um mágico me atacar com um feitiço correspondente, eu me transformarei em

**um cachorro. Não gosto de dar algo e o que sou obrigado a dar, só dou depois de grandes feitiços, então o mago tem que chicotear meu personagem até se cansar de mim. Não simpatizo muito com os humanos, mas meu planeta, o SUN, favorável ao homem, pesa sobre mim e me priva de forças. Eu sou muito astuto e posso dominar a magia magicamente. Quem faz um pacto comigo costuma ser enganado por mim, porque não quero servir a ninguém com honestidade. Por isso, o príncipe fantasma CAMNIEL, que é meu subordinado, fica muito feliz em servir as pessoas. Ele tem sua força e poder concedidos a mim e pode servir em meu nome como se eu fosse eu mesmo. Mas sem mim nada pode ser feito, eu mesmo devo estar envolvido.**

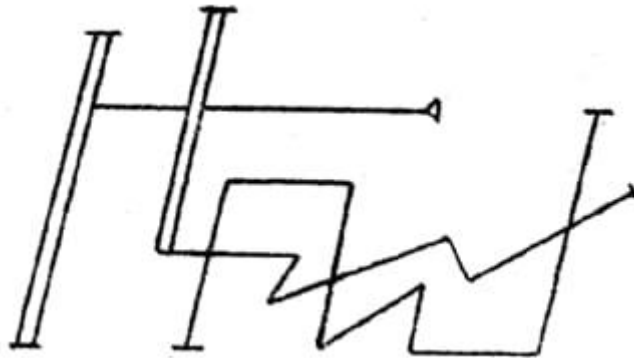

**Se alguém fizer um pacto com ele em meu nome, receberá riquezas em meu nome de mim e dele. Não há apelo do pacto, então a alma do mago pertence a mim totalmente. Também não estou satisfeito com nenhuma vítima substituta, pelo contrário, com uma tentativa e mesmo intenção semelhantes, o pacto expira imediatamente. Tenha isso em mente. "**

### **Capítulo XVII.**

**ORAÇÃO DE EVACUAÇÃO, QUE É UTILIZADA EM TODAS AS OPERAÇÕES E ESPECIALMENTE NA EVACUAÇÃO DE ACIELE**

**Ó Jeová, rogo-te por Jesus Cristo, teu querido Filho, que me permitas fazer o início do Teu Santo Nome para que eu possa chamar anjos e espíritos e obrigá-los a aparecer diante de mim, por todo o poder, ajuda e força de a vitória e a bênção vêm de você.**

**Meu Jesus, permita-me amaldiçoar e amarrar os espíritos em Seu santo nome e em suas palavras poderosas:**

**TANTO JEHOVA + COELUM + ET FIRMAMENTO + ET PLANETARUM + ET TERRA + QUI FILII + SANCTA + EGO FILII + DEUS + AMEN.**



**Principais conjurâncias:**

As principais conjurações do governante de ACIEL são as mesmas do governante de MEPHISTOPHIEL. Apenas os nomes nos lugares onde ocorrem nessas três conjunções diferentes são trocados.

### **Capítulo XVIII.**

#### **EVOCAÇÃO PARTICULAR DE ACIELE**

Eu, N ..., eu te ordeno ao espírito de Aciel, para aparecer imediatamente pela palavra ELOHIM + ELOAY + JAHVEH + IYY + pelo anjo AMIXIEL + e sua estrela, que é chamada SADALACHIA e que nasce no sétimo grau do signo de Peixes, que também é o seu signo.

Eu, N ..., chamo você de espírito de ACIELI através de ROLAMICON + HIPITE + AGLA + ELOHIM + REREMISCH + JEOVÁ +.

I, N ..., amaldiçoado no espírito de ACIELI pelo poder de ROREIPSE + LOISANT ET DORTAM + BOLAIMY + ACOM + COELUM + UIAVITIT +SAMMAS + RESTASCIA + Ó ADONAJ + Ó JEHOVA + PRASA DEUS +.

Eu, N ..., eu mando, eu mando, eu mando você ao espírito de ACIELI pelo seu anjo AMIXIEL na hora de Júpiter et ANGLY + RACIEL ET MICHAEL e por quem esteve aqui AEJOLA + COELUM ET TERRA + faça, faça, faça , faça ao espírito de ACIELI o que eu digo a palavra ELOHIM! UM HOMEM.

### **Capítulo XIX.**

#### **A CONJURAÇÃO PRINCIPAL DE ACIEL NECESSÁRIA PARA CONSEQÜENTEMENTE SE PARECER DENSAMENTE**

CADELEO + SAMPA + DEUS + CADALEM + óACIEL PORS SEMPRE NON CAVIS MIHI CASTA OLEUM JESUS + ET COELUM + ET FIRMAMENTO + ET PLANETARUM + ET SPIRITUS + PATRIARCHI + ET SOLONY + IPSIE KASSIEL + MICHAEL + HISTÓRIA ET AMIXILA + COMPORTE AMIXILA + SANCTA + AMENISCH.

Quando ACIEL aparecer para você, cumprimente-o com uma saudação que você deve aplicar a todos os espíritos e ter muito cuidado:

Saudação de espíritos: APOMPIS + FIRGINAS + DESCHEQUA + PODETVIA +.

Em seguida, amarre-o com as seguintes algemas:

DEUS PATRE + algemas + JESUS + algemas + DEUS SPIRITUS + algemas + SANCTA + algemas + MICHAEL PARS + algemas + AMIXIEL + algemas pelo poder de PARS!

Esta fórmula deve ser pronunciada três vezes. Depois de anexar Aciele, você deve transformá-lo com as seguintes fórmulas:



E.

**Ó JEHOVA + MEMENTUM + HISCHOCAS + MOASCHEOLAS + ADONAJ + JEHOVASCH + CALAMIS + MEMENTUM + HISCHACOS + MISCHCA + AGLAM + MISCHCA + GABRIELIS + AUDIE + MICHAELIS + HISCHACS + ADONAJ + JEHOY MIESCHNY + MIESCHACOS + MISCHCA + AGLAM + MISCHCA + GABRIELIS + AUDIE + MICHAELIS + HISCHACOS + ADONAJ + JEHOY MIESCHNY + MIESCHNY**

II.

Pegue o alho, o enxofre e a raiz do heléboro negro, faça um pó como descrito nas preparações, jogue-o nas brasas, e quando uma fumaça espessa começar a sair, diga estas palavras e tome cuidado para que o o espírito não te joga ao chão:

**O JEOVÁ + O ADONAJ + PARALIMIDADO + JESUS LORATE PACEM +.**  
Esta fórmula deve ser pronunciada três vezes.

III.

Jogue azar e uma flor de enxofre nas brasas e fume em direção ao espírito por proferir esta fórmula:

**Ó JEHOVA + ASCHOG + ADONAJ + ASCHLAM + ELOY + Ó AGLA + MESCHA + GAM + INSCHEKYRIE +.**

Nota: Visto que Aciel é desobediente na maioria dos casos e não quer fazer o que lhe ordenamos, devemos ter uma vassoura à mão, que chicoteamos seu personagem até que ele obedeça e faça tudo o que pedimos.

## **Capítulo XX.**

### **SOBRE O ESPÍRITO DOS ESPÍRITOS**

**Vá aos lugares onde o zimbro cresce na terça ou na sexta-feira e corte uma vara reta e bonita em três horas em nome da Santíssima Trindade durante o reinado de Marta. Você deve ter luvas nas mãos, de preferência de seda. Traga a vara para casa e, em um lugar secreto onde ninguém a veria e ninguém pudesse tocá-la, guarde-a por três horas.**

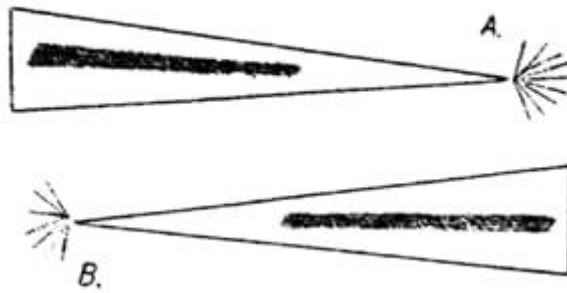

Depois de três horas, retire a vara novamente e corte-a suavemente em ambos os lados para que você possa cortar as palavras nelas, como estão desenhadas na mesa, e no lado marcado com a letra A na imagem da vassoura, corte estas palavras:

**UMA FRUTA DE MULHERES COMPLETA A CABEÇA DA SERPENTE.** - Do outro lado, que marcamos como B na foto, recorte: **MORTE, ONDE ESTÁ SUA COISA, INFERNO, ONDE ESTÁ SUA VITÓRIA.** Use esta vassoura para exorcismos se o espírito não quiser obedecer, e quando estiver chicoteando, diga a fórmula três vezes abaixo. Cada vez que completá-lo, golpeie o ar transversalmente contra o espírito, mas para não se inclinar para fora do círculo: **DEUS HARAM + JESUS HARAM + SPIRITUS HARAM** +! Em seguida, adicione um extintor de incêndio e diga esta outra fórmula que também chicoteia os fantasmas durante o fumo:

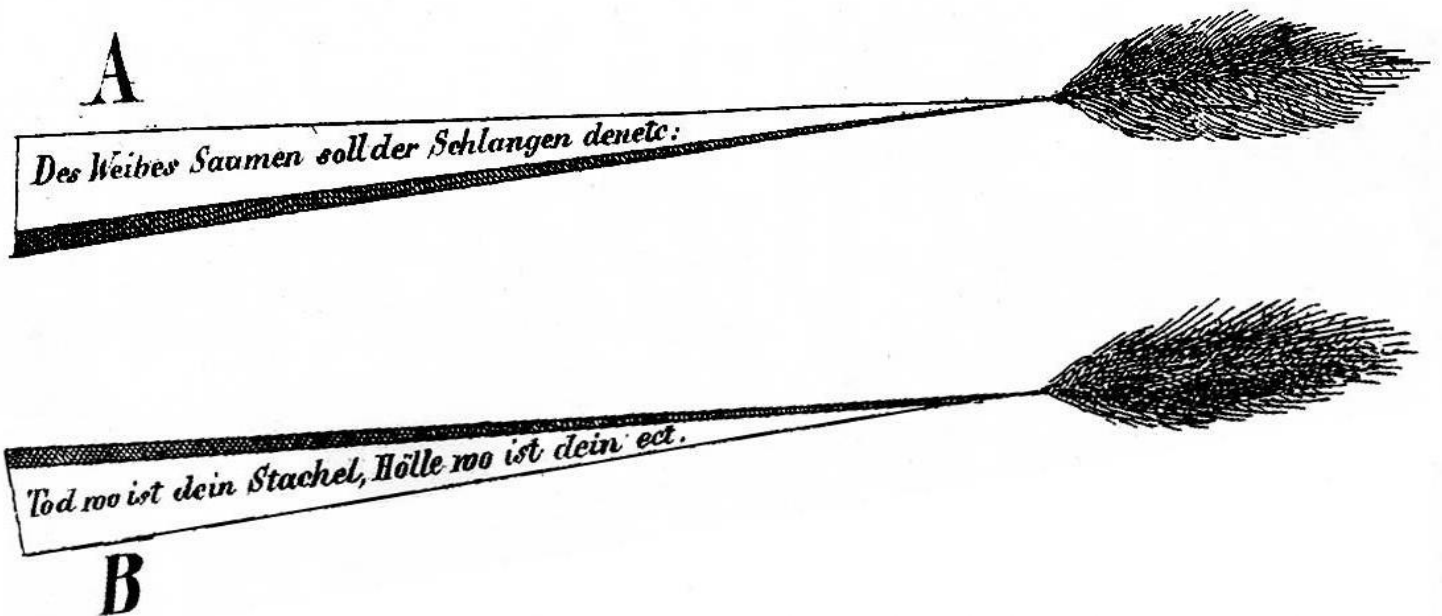



**Ó ADONAJ + PRECIS + CHRISTE + AHISCHCA + VEL OHISCHAM + ó MISERE JEHOVA + MISCHCARE + Ó VOVORES + MICADESCAY + ADONAJ + FIRMASCHCE + PADAS + HICA ME JEHOVA + ó JESU + ADONAJ + JE + + PASCHI + OMASHI PONA MAAY + EAM NOES VEL KYRIE O HISCHACOS MEY + MEY + OPOSCA VIA OMNES OHICA MEUS COMCLUSUS + ó TERRA + FEMMUS + ó ADONAJ + JEO SEUM POPORES + VEL POPORE + ó MEE DELCE RELOOVEIS + ELOY + ADONAJ + JEHOVA + HISCHE + HISCHE ISCHE + JEHOVA + PODACIS +! AMENISCH.**

### **Capítulo XXI.**

#### **SOBRE DISCURSOS E QUESTÕES SOBRE ESPÍRITOS**

**Escreva sua solicitação no tíquete que deve ser colocado na frente do círculo ao lado do selo mágico. Pergunte ao fantasma qual é o seu nome, e se ele não vier da maneira que você pediu, deixe-o para forçá-lo novamente, repetindo seu selo mágico.**

**Você também pode forçá-lo a jurar na cruz para que ele não te engane e faça tudo exatamente como você deseja, porque os fantasmas são muito espertos e acima de tudo astutos.**

### **Capítulo XXII.**

#### **SOBRE O SELO DE CUNHA DE ACIEL**

**Quando o espírito responder a você, diga a ele seus desejos, e quando ele estiver relutante em atendê-los, deixe-o repetir primeiro em seu selo mágico, como está escrito abaixo, e recite:**

**ACIELI, diga primeiro: JESUS CRISTO TORNOU-SE O CORPO. O PODER DE DEUS, QUE NÃO PODE SER FUMADO. ACIELI, VOCÊ DEVE REALIZAR E OBSERVAR TUDO O QUE EU SOLICITO PARA A CRUZ DE JESUS CRISTO. VOCÊ DEVE JURAR PELO SEU SELO PARA ME DAR SEU SINAL. ACIELI, DIGA ANTES DE TODO O DEUS AMEN QUE VOCÊ FARÁ TUDO. TÃO PRIMEIRO QUE SEJA O SEU PLANETA, O SOL QUE ESTÁ NO CÉU É UM OUTRA VEZ. TÃO PRIMEIRO QUANTO JESUS CRISTO + SE TORNOU O CORPO, O PODER DE DEUS, AMÉM. Repita isso até que ele faça tudo o que você quiser. Você também pode permitir menos se ele não quiser abandonar o pacto, ou amaldiçoá-lo mais uma vez com sua conjuração principal.**

#### **Interpretação do selo mágico Aciel:**

**Aciel não é confiável. portanto, você deve fazê-lo jurar que manterá todas as promessas. Amarre a cruz à espada mágica e deslize-a para**



fora do círculo para que o fantasma se ajoelhe diante da cruz e jure o seguinte:

### **Juramento de ACIEL:**

**Eu, Aciel, digo diante da onipotência de Deus que Jesus Cristo entrou no corpo pelo poder do Deus vivo. (Ele deve repetir isso três vezes.)Eu, o governante de Aciel, juro por todo o poder de Deus e pela Cruz de Jesus Cristo - até mesmo no meu selo que guardarei tudo o que prometi, ao qual Deus me ajudará para a glória e alegria eternas, tão fielmente como é meu planeta sol parado no céu. Eu, o governante de Aciel, digo AMEN. Aciel deve repetir este juramento três vezes.Torture-o até que ele faça tudo o que você deseja e deixe-o repetir todas as palavras de forma clara e distinta. Se ele não puder, deixe-o dizer "SIM" e faça o que quiser. Então jure manter a coisa em questão, assim como o selo mágico no lugar, sem nenhum dano.**

### **Capítulo XXIII.**

#### **CONJURAÇÃO USADA CONTRA O ACIEL REBELLING**

**Amaldiçoe-o se ele não quiser manter seu juramento ou o objeto desejado no local, com esta conjuração:**

**Ó AGLAM + MIHY EST JESUS + MORSALA + QUARDAM + SOLA + JEOVA + DORSAIT EST QUAM + CHRISTE + SOLONA ACIEL ET PER QUAM JESUS + HOC EST + JESUS + AMEN.**

### **Capítulo XXIV.**

#### **TRATAMENTO COM O ACIEL, SE TRAZ DINHEIRO**

**Quando você tiver Aciela na sua frente com dinheiro ou ouro, e se ele for ameaçador e trovejante, faça esta conjuração para ele:**

**O DEUS + quem criou o sol + AGLA QUA SON FASTA + DIARE + VOLOSAM + TERRA + QUYILUT + SAMMINES + JESUS + CHRISTUS + LENAARENUS + COELUM + QUI PRO AVIT + SAMMAS + MARIA + TESLASCIA + Ó ADONAJ + Ó JAHVEH + ET PRA + AMENISH.**

**Depois de renunciar a esta conjuração, ele imediatamente se calará e dará o que trouxe, porque você o obrigou a cumprir seu pedido.**



## **Capítulo XXV.**

### **SOBRE RECEBIMENTO DE DINHEIRO**

**Quando você receber dinheiro ou qualquer coisa de  
Aciele, diga esta fórmula:**

**DEUS + SEMPRE + FILIUS + SPIRITUS + ET SEMPRE + CORTALAMS  
+ ó JESUS + PER ACIELIS + ó CHRISTE + CORDABENUS +  
POLOSOMISS + IT EST JESUS + PERSONA COM CHRISTE + MALES  
SUPER + EST COM ACIELIS + DUCIS JESUS + UM HOMEM.**

## **Capítulo XXVI.**

### **SOBRE O DESENHO DO TESOURO**

**Se você quiser desenterrar o tesouro que foi mostrado a você pelo  
espírito, você deve gravar no cabo da pá: TTT , e ao cavar fumaça  
com incenso, mirra, erva-cidreira, sangue de dragão, enxofre,  
alecrim e diga esta fórmula três vezes.**

**Ó JEOVÁ + AMASALMO + HISQUACOLÃO + JESUS + MAASCII +  
CRISTO + NAZARENO + REX + ELOHIM + JUDAEORUM + ADAS +  
KIPIS + ó JESUS + HOCORDÃO + ESQUACOS + DIABOLÃO +  
CRISTO + BENEDICTAM +.**

**Você deve borrifar o objeto escavado com água benta, que é usada  
no batismo, assim como um padre batiza uma criança. Finalmente,  
você deve passar a fórmula de envio fantasma que pertence a esse  
dia.**

**Nota: esta fórmula é fornecida com antecedência.**

## **Capítulo XXVII.**

### **LIBERAÇÃO DE ACIELE**

**EGO, N ..., JA JAY + ó ACIEL DEGRATIS + RUAY + DEUS + JESUS + ET FILII  
+ AMEN. (É dito três vezes.)**

**Fórmula 2:**

**Ó ACIELIS + DEGRATIS + JESUS + BENE + BENEDICTAM + PORTAM +  
ACIELIS + QUASUAM + HOCAS SIS + JESUS + AMEN. (Mais três vezes).**

**3. Adeus, que é usado em dias diversos, de acordo com a assinatura  
planetária do espírito:**

**Dom: AMASCHILAM + COMDASCHCIAM + LOSQUILIHOMNY + JEHOVA +.**



Mercúrio: HISICALEMAS + ADONAJ + JEHOVA + ANADAHISCHAG +.  
Saturno: ELOI JEHOVA + ADONAJ + ALOISCHCA + AGLAM + MEDASCH +.  
Lua: KYRIE ELEISON + AGEO + AMESCHALE + JEHOVA + ADESHISCHAG +.  
Marte: MASCHA + JEOVÁ + ATTISTE + VAE AMEHOT + FOS + ADONAJ +.  
Se o espírito ainda não quer partir, leia outra fórmula da minha MAGIA ALBA e outras fórmulas:  
Sol: WARSCHAALIAM + COOARDIRSCH + ADONAHILAMS +.  
Júpiter: TETRAGRAMAÇÃO EM NOME + ISCHCAUSETHI + JEOVA +.  
(Também se aplica a espíritos lunares.)  
Mercúrio: COJISCHAGLA + AMASCHALE + DOBEAM +.  
Vênus: TRAMASCHCILAMS + OFFACASCHKY + JEOVÁ +. (Isso também se aplica a Saturno.)  
Outras fórmulas: JISCHCA + ASCHCALY + JEHOOSALMS +.  
HICUCOLSCHAMILE + OMASCHCALIIS + EMILIIS AMAM CORDES +.  
ELOHIMMILISCHCOLAM + HIECOSDAY + Ó JEOVA + CHRISTE JESUS +.  
ADONA JESUS HISCHALY + SCHALAM JEHOSCHALY + CHRISTE CERTASCHINA +.  
Após o trabalho, ore com diligência, mantenha Deus diante de seus olhos e em seu coração, abençoe a si mesmo e seu círculo evocativo.

### Capítulo XXVIII.

#### PERSONAGEM DE CUNHA DE ACIEL

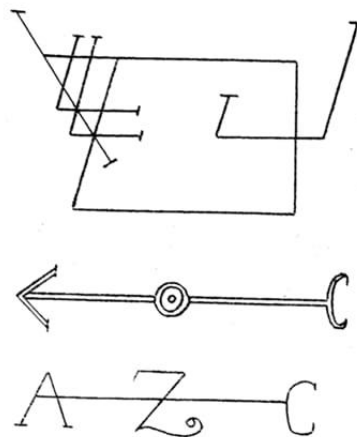

Para receber o feitiço de Aciel, você deve comprar:

1 grama de SASABARAMIMA e 1 lote de sangue de dragão, faça uma tinta com isso escrevendo o seguinte no pergaminho:

**JESUS VINCIT ACIEL + PARS CHRISTE KOMTLA ACIEL Ó ADONAJ  
DOMIS ACIEL QUAS AGLA DORTONNOY ACIEL JEHOVA ET QUAS  
FILII PORS ACIEL.**



Coloque uma folha de pergaminho com esta inscrição na frente do círculo e evoque ACIELE. Ele vai te deixar seu feitiço na frente do círculo, com o qual você pode fazer muitas coisas em edifícios, montagens e encontrar coisas. Se você colocar este sinal em casa, você sempre saberá tudo o que é, quem está falando de você, o que está sendo feito, etc. O uso correto deste sinal é apenas fracamente lamentado aqui, porque pertence aos grandes segredos de NIGROMANTIA. Você também pode escrever uma carta pedindo uma resposta sobre o que você deseja saber, evocar o espírito e receber a resposta.



## Capítulo XXIX

### **SOBRE RESPOSTAS ESCRITAS A ACIELOV**

Se Aciel não quiser ou não puder falar e responder, você deve forçá-lo a dar uma resposta por escrito com os seguintes feitiços:

Ó Deus todo-poderoso, JEOVÁ, rogo-te, através do teu Filho, que me dê força para amaldiçoar o governante infernal ACIEL, para me obedecer e cumprir a minha vontade. DORTAM + ET BOLAYMY + ITESALE + CREDAB, MORADAB, MARIOE, ACOM + BISSINIS



**DIABOLA LUCIFER ATLAS SINPOROLATIS, Ó JEHOVA + ó ADONAJ  
+ ó AGLA + ó AGLAM + PATRE + PATRE + PATRUM + CORIAM +  
PATRUM + CORIAM.**

**Eu, N ..., maldito seja, o espírito de Aciel, que me dê uma resposta  
por escrito, forçando TETRAGRAMMATON + MIHY + EST SOLU +  
QUAM + AMEN.**

### **Capítulo XXX.**

#### **ESTA É A QUINTA RÉGUA chamada ANAEL**

**Anael é o quinto governante do inferno e está subordinado ao  
planeta Vênus. Seu regente é chamado Haniel e é o anjo do trono  
de Deus. Anael aparece na sexta-feira de manhã às 1, 3 e 8 horas  
como um lindo senhor acompanhado por um criado que carrega seu  
tapume.**

### **Capítulo XXXI.**

#### **DISCUTE A CONFISSÃO DE ANAEL E SEU SELO**

**Eu, Príncipe ANAEL, sou o príncipe do amor, uno os corações dos  
homens com um vínculo indestrutível, para que até os maiores  
inimigos pela minha convocação se transformem em amigos fiéis, é  
também meu dever especial servir ao sexo feminino. Quem me  
chama nas horas do meu reinado é um dos mais felizes do mundo  
em riqueza, honra e belas mulheres, meu selo é derivado do caráter  
de Vênus e da inteligência das inteligências de Vênus.**

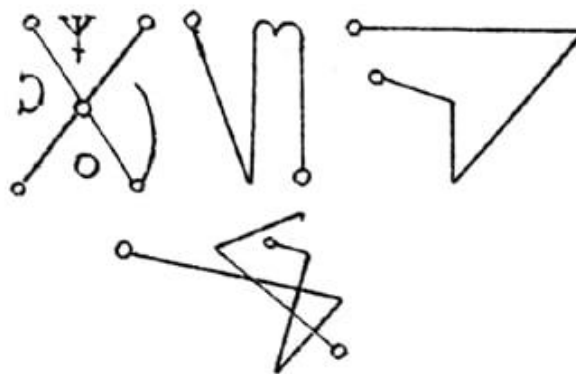



As citações seguem agora. Essas citações, que se seguem à medida que você as lê, vêm do chamado espírito.

**CITATIO I.**

LARABAY + PELIARSONOR + MASARAMA + HASARIAN + PLIASONOR + NESOMBAL + DEUS + VESAR + HAMACHA + ARATAN + NISZA + ALAZAMAN + RAPHAEL + EMAN + NAZAMA + TEDAGL + RUOS + ACTUAAR + LAMBOLA + JOCHIM +.  
Ou você pode usar um destes outros:

**CITATIO II.**

SPIRITUS N. EX GR. ANAEL.RAPHAEL + HELIMATH + ATHEOS + GEZUZAN + SCHEAHAT + AZAMEL + RAPHAEL + RUGI +.

**CITAÇÃO III.**

AMATHEMATA + LAMHAY + SCHEAKAL + SALONAZAN + PAMPHILAS + ARIEL + ACIEL + DUJAM + DUJAM + DUJAM.

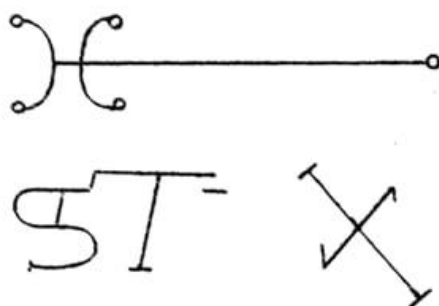

**CITATIO IV.**

ALEQUÊMETRO + RAPHAEL + SALATLY + VESAR + AMATHEMOCH + HEROSINIMI.



### CITATIO V.

**E VOCÊ É SUCESSO E DE PRIMEIRA INCOMPREENSIBILIDADE NO  
OMNIBUS, QUE É SOM E BOM. BARION + SALMAZAN + RAPHAEL +  
GOTTNEMAN + AZAN + RAPHAEL + BELIARSONOR + ALCHEMETOR  
+ SALMASACA + AZAN + ZEBAMAN + ALMATHOMACH +  
CYTROGROMON + PESION + JATANDEMA + SACRAMON  
+. VIR! VIR! VIR!**

**Você tem que ler a próxima citação ao evocar para a frente, mas ao  
enviá-la para trás.**

### CITATIO VI.

**REQUIEL + HUMALIEL + HANAEL + ATATIEL + SCHOLIEL +  
FACAMECH + ORIFIEL + MALCHIDAEI + BARBIEL + GABRIEL +  
ZACHARIEL + ORIFIEL + ZAMAEI + HAMALIEL + ZURIEL +.**

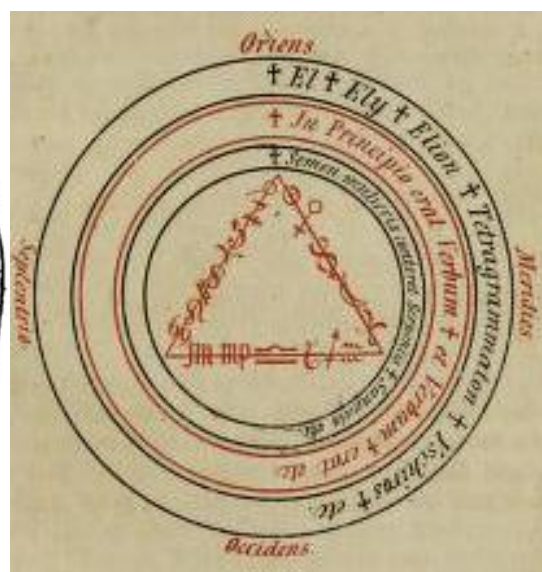
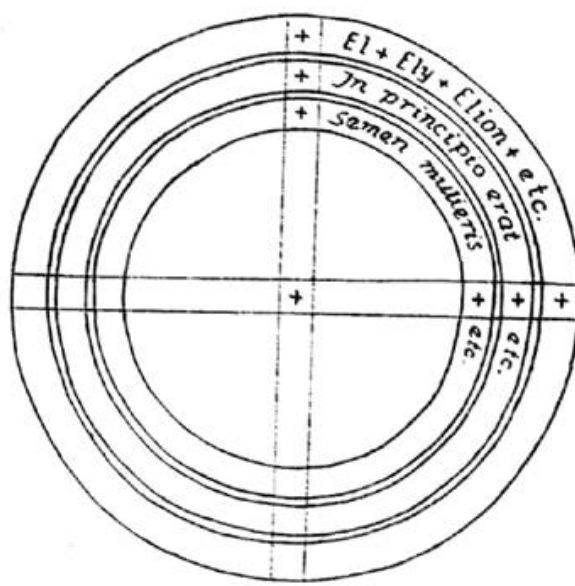

**O círculo de evocação de Anael segue agora. O círculo deve ser feito  
e o anel intermediário descrito, conforme descrito a  
seguir. Primeiro, faça cada anel com sete centímetros de largura de  
papel bom para ser colado na tela.**

**Primeiro toque: escreva os seguintes setenta e dois nomes de Deus  
e Jesus Cristo no primeiro toque:**



**ET + ELY + ELOY + JHVH + YSCHIROS + KYRIE + PRIMOGENITUS +  
VITA + VIA + VERITAS + VITIS + FLOS + FONIS + SAPIENTIA +  
VIRTUS + PARACLETUS + EGO SUM + QUI SUM + MEDIADOR +  
AGNUS + OVIS + VITULUS + SIT LEO OS + VERBO + JANUA +  
IMAGO + AGLA + ŠADAY + JHVH + SABAOth + LUX + SOL +  
SPLENDOR + LAPIS + ANGULARIS + SPONSUS + PASTOR +  
PROPHETA + SAPIENS + IMORTALIS + LEX + REX + JESUS +  
CHRISTI + PAT SPIRITUS MUSTO + SATOR + EMMANUEL +  
ADONAY + HAGIOS + ALPHA ET OMEGA + DEUS + HOMO +  
NAZARENUS + SALVATOR + LIBERATOR + Onipotens +  
MISERICORS + CHARITAS + TRINITAS + TRINITAS + CREATOR +  
REDEMIMUM + JHVNNN JHV AMENN.**

**Escreva o Evangelho de São João no segundo círculo:**

**IN PRINCIPIUM ERAT VERBUM, e outros até PLENUM GRATIE ET  
VERITATE.**

**Escreva as seguintes afirmações no terceiro círculo:**

**SÊMEN MULIERIS CONTERET CAPUT SERPENS + SANGUIS JESU  
CHRISTI + FILII DEI EMUNDAT NOS OMNIBUS PECCATIS.**

### **Capítulo XXXII.**

#### **ESTÁ DEBATENDO A SEXTA RÉGUA, ARIEL**



**Ariel é o sexto governante do inferno, sob o planeta Mercúrio. Seu mestre é chamado Michael, o anjo do trono de Deus. Ariel aparece na quarta-feira de manhã às 1, 3 e 5 horas, na quarta-feira à noite às 10 e 12 horas, primeiro na figura de um grande cão de fogo e depois na figura de um homem vestido com um manto cinzento.**



## **Capítulo XXXIII.**

### **CONFISSÃO DE ARIELOVO**

**Eu, Ariel, digo a você Fausto, Amém. Meu nome significa o governante das coisas perdidas, o que é amaldiçoado na terra e não é mais abençoado, pertence a mim, seja ele mau ou bom, homem ou animal. Também possuo todos os produtos falsificados, que também estão localizados no subsolo. Meu nome também é Nadaniel, ou seja, seu fiel ajudante. Eu também segurei Adão e Eva em uma maldição de morango por um quarto de hora, então uma estaca AGLAM foi apunhalada. Tenho mais quatro legiões sob meu governo do que Lúcifer. Eu apareço todo preto na figura de um cachorro, depois na figura de um humano com cascos nos pés. Meu planeta é a mãe e o pai de todos os metais, Mercúrio. Não gosto de manter pactos e guildas, mas darei muitas coisas para quem me obrigar a me deixar em paz. Mais de três vezes antes de dar, fecharei a conta muito brevemente pela quarta vez. Se for feito um pacto comigo, coloco um dos meus servos à disposição. Esses servos são minúsculos, o mago os pega e os enfia na custódia em que o corpo do Filho de Deus viveu no altar. Se estiverem trancados em tal caixa, sempre dou um sinal ao mago próximo a ela para que ele saiba que o acerto das coisas que pediu está próximo.**

**Fausto não ficou totalmente satisfeito com esta resposta, então ele perguntou mais à governante Ariele:**

**“Você me disse que o Criador colocou a estaca para você e Adão e Eva, conforme as palavras da estaca soam?” Fausto ainda lhe disse para escrever as palavras da estaca, e ele recebeu a resposta: que se eu contar lhes causarei sofrimento. Esta estaca não diz respeito apenas a mim, mas a todos os espíritos infernais, sejam quais forem suas classes. se alguém profere as palavras de uma estaca para nós, não temos poder ou poder sobre ele, ou sobre o lugar onde o mago deseja que não estejamos. Ouça, esta é a aposta do Supremo YHVH:**

### **ESTACA:**

**Ó JHVH + MEMENTUM + HISCHACOS + MOASCHEOLAS + ADONAY  
+ JEHOVAŠ CALAMIS + MEMENTUM + HISCHACOS + MISCHCA +**



**GABRIELIS + AUDIE + MICHAELIS + HISCHACOS + ADONAY +  
JHVH + MIESCHCA + COLIMMY + KYRIE + OSRCIE + OSRCIE.**

**Estas são as palavras poderosas da estaca.**

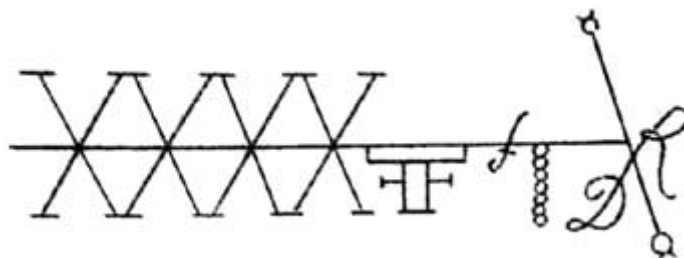

**Fausto disse a Ariel: "Com estas palavras é possível levá-lo de um lugar para outro, também levá-lo para fora de casa e levá-lo para um lugar deserto." Ariel respondeu: por outro lado, mas eles devem saber que afeta os espíritos apenas sujeito ao meu número. Além disso, meu selo é necessário para isso. Quem quiser que minha força se retire de um determinado lugar, colocará um selo naquele lugar e minha força se retirará. "**

### **Capítulo XXXIV.**

### **EVOCAÇÃO ARIEL**

**Antes de evocar Ariel, faça a oração usada no ritual Acel (Ó Jeová, eu te peço por meio de seu filho Jesus Cristo, por todo poder, toda ajuda, todo poder ... etc.)**

### **CONJURAÇÃO PARTICULAR DE ARIEL:**

**EU, N ..., eu te chamo, DINHEIRO ARIELIS, venha, venha por Cristo crucificado + Ó Lúcifer, envie o governante ARIELE + AMONATRA + DICTRA + JEOVÁ + AGLA + DEUS + JESUS + ET FILII +!**

**I, N ..., convido você ao espírito de ARIELI pelo poder de ROLAMICON + HIPITE + AGLA + ELOHIM + REREMISCH + JEOVÁ!**

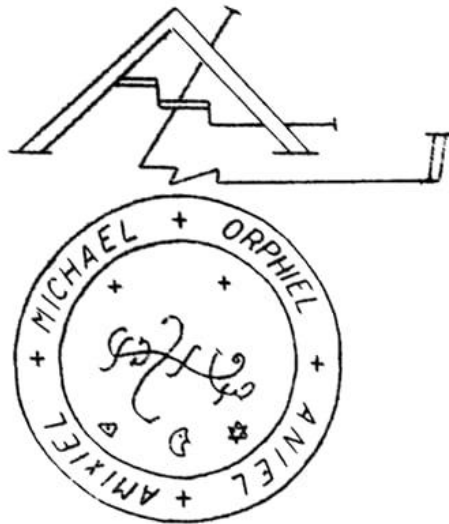

**I, N ..., amaldiçoado no espírito de ARIELI através de ROREIPSE + LOISANT ET DORTAM + BOLAIMI + ACOM + COELUM + QUIAVITIT + SAMMAS + RESTASCIA + ADONAJ + oh JEOVA + PRASA DEUS + venha, venha, venha! UM HOMEM.**





## II.

### CONJURAÇÃO PRINCIPAL DE ARIEL:

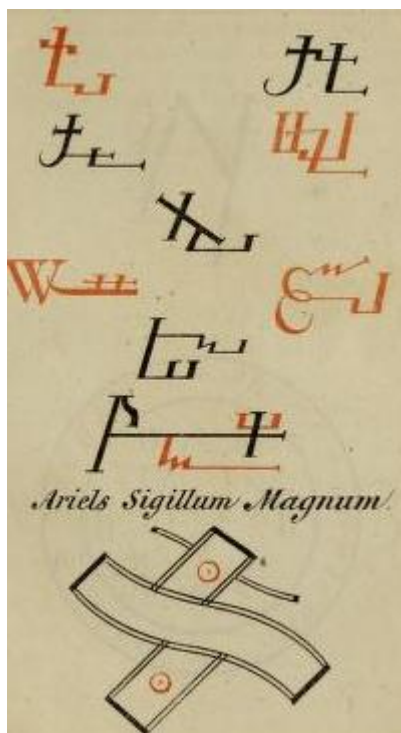
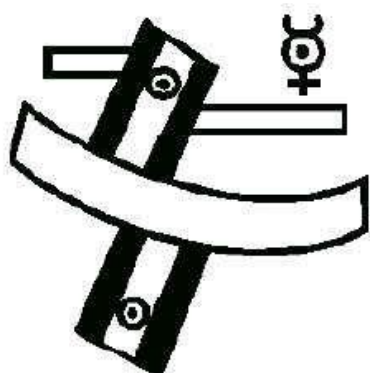

**Ó JEHOVA + SCHAVOTH + MIHI + ELOI + AMSABBATH +  
VODESCHCA + MIHI + ó ARIEL CAMVASTA + MIHI + ALLAGISTA +  
BODESCHCA + MILLA + ó EFFTA + JEFFT + SOLL + LUNA +  
MEFESDA + ADONAJ + YLON + JEGA BEGA SIRDAI + MILLA +  
MILLA + ó EFFTA + JEFFT + SOLL + LUNA + MEFESDA + ADONAJ +  
YLON + JEGA SIBAJ + YLON + JIBDAI MESMO + BRAECAIMA +  
INFOTECTE + PRAESTANTO + ELOHIM + EM JEOVA + CAPES  
ADASCH + MEHAST + ADONAJ + JYII + INFORNA + RECA + AGLAM  
+ MIHI + JAM ANAESCHCI + FEFORA + MIHI + PROPHETAE +  
EVANGELISTAE + ETCHETAE JYII + ó ARIEL MIAHASTY + PAODI  
JESUS + ó CASTE MIHY + LAYAM + MEHASTA FIFASTIS CASTA +  
ALLIA MASTAE + JESUS + HISCHACOS + FISTAI + ALAM + INFO  
PRO AMA FEDAE + JEHOVA + AMIA JOAVIS + AMIA  
ADONAJAMICAMOLAMIA + ELAI + ó AEILAM + ó IMMANUEL + ó  
KYRIE + Ó KYRIE + ELEYSON + AMENISCH.**

**ITE PARIPACH.**

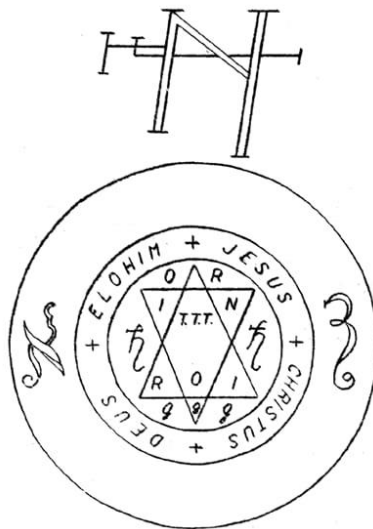

### III.

#### SEGUNDA CONJURAÇÃO PRINCIPAL DE ARIEL:

O JESUS + ARACH + MIHY + SNEMESCHLAM + ó IMMANUEL +  
 VERACH + ALHIMA SUSCUMA + JEHOVA + ASTAS MIHI + ó  
 ANASCHCI PRESVOLAS JAFET + SOLJASFIA + HISCHACOS +  
 ALLESMICOS + FELSCHEICAM + Ó + HISCHEICAM + Ó +  
 HISCHEICAM + HISCHEICAM + Ó + HISCHEICAM A + HISCHACOS +  
 HISCHACOS + ALESMICOS + FELSCHEICAM + HISCHEICAM + Ó +  
 HISCHEICAM + HISCHEICAM + O Um Kyrie + VEL KYRA + ET  
 SOLANOY + YLAMS + MADESCHCA + DIABOLAM MONDESFIA +  
 PORDASCHCA + SUA AUDUSBIO + SOMFIA + O ABIS SONDESCHCA  
 MOMLEA KYOM + P + ABRECIS DIABOLAM ARIEL SPIACUM CUSCI  
 + APRESCA + MIA HISCHACOS + PRAECADEST hicos MIHI  
 OBDESCA + MIHI AGLAM + ADONAJ + ó YII + FIRCA + JEHOVA +  
 BISMIA + ANE DIABOLAE + SOILODESCHCAA + ELO + EM NOMINE  
 CHRISTUS + de KYRIE + de KYRIOS + de KYRIE + ELEYSON +  
 JEHOVA +! AMENISCH.

4.

#### TERCEIRA CONJURAÇÃO PRINCIPAL DE ARIELOV:

I, N ..., te chamo no espírito de ARIELI em SCHEHOSTIA +  
 SCHELAM + JEOVÁ + VOTHEMASCHLA + SBEROCK + ADONAJ +  
 PRAEMISCHCA + AVIT + ó AGLA + SCHAFFOTH + ET SPIRITUS +  
 JEHOVA + PODASCHCIA EFFTA + AMA + + + JEHOVA PERVICE +  
 MAFFIS + PARDS + MALVUS + PERDECAMISCHI +!

Eu, N ..., chamo você de espírito de ARIELI através de ROLAMICON  
 + HIPITE + AGLA + ELOHIM + REREMISCH + JEOVÁ!



I, N ..., amaldiçoado no espírito de ARIELI através de ROREIPSE + LOISANT + ET DORTAM + BOLAIMY + ACOM + COELUM + QUIAVITIT + SAMMAS + RESTASCIA + Ó ADONAJ + Ó JEHOVA + PRASA DEUS + MEFFE +! AMENISCH.

### **Capítulo XXXV.**

#### **DISCUTE O ANEXO DE ARIEL, LANÇA E ENVIE**

**Acessório:**

DEUS PATRE + algema + JESUS + algema + DEUS SPIRITUS + algema + SANTUÁRIO + algema ó MICHAELIS + algemas pars + ó RAPHAELIS + algemas com pars +! UM HOMEM.

Este apego é pronunciado três vezes.

**Lançamento:**

A soltura é feita como para ACIELE com fumagem, ondulação e chicotadas, ver ACIEL.

Remessa particular ARIELOVO:

EGO, N ..., JA JAY + ó ARIEL DEGRATIAS + RUAY + DEUS + JESUS + ET FILII +! UM HOMEM.

**Principais fórmulas de redundância:**

Ó ARIELIS + DEGRATIAS + JESUS + BENE BENEDICTAM + PORTAM + ARIELIS QUA SUAM + DIABOLAM HOCAS SIS + JESUS + AMEN.

Se ele não quiser sair, ele lê a aposta, que já foi dada com antecedência.

**ADEUS A ARIEL:**

HISICALEMAS + ADONAJ + JEOVA + ANADAHISCHAG + HIMALESCIA + ONACOSCHILER + AAMMADAMLISCHIEM +.



está escondido no chão, mas não posso dar. Também ensino artes e ciências ocultas e não estou particularmente inclinado para as pessoas. Eu pertencço à esfera lunar e me estendo até a metade da esfera de Saturno. Minha estrela se chama ATIMOT. Com base nisso, posso mostrar a uma pessoa o que está escondido na terra e dizer a ela como conseguir. Eu também decido o que está escondido sob as paredes. Eu sou o senhor dos Pigmeas, e só pelo meu poder ele vive na terra. Só posso ser compelido a fazê-lo pelo meu selo, que se parece com isto: (Ver Tabela 29.)



**Capítulo XXXVII.**

**APLICA-SE AO SELO DE CASAMENTO DE MARBUEL**

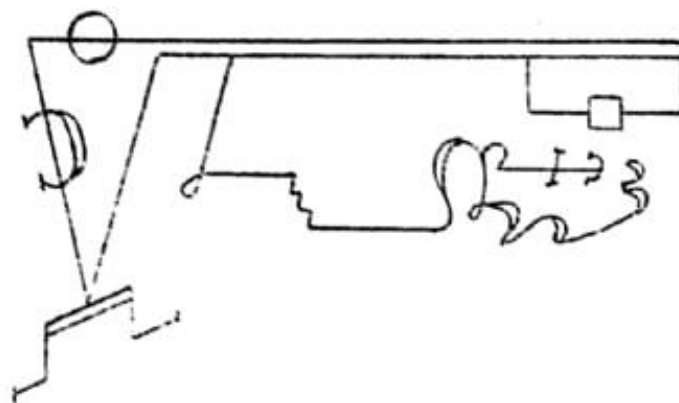



## **Capítulo XXXVIII.**

### **NEGOCIA A CONVENÇÃO DE MARBUEL, A CUNHA E O QUE SE PEDE DELE**

Ou seja, eu, N ... maldito seja, MARBUELI, que me revele tudo o que quero obter. Então eu juro e prometo na cruz.

Resposta de MARBUELI: JESUS CHRISTUS + ressuscitou dos mortos na verdade.

Bem, mostre-me a coisa em questão (nomeie o site).

Quando o espírito cumpriu seus desejos, solte-o e eles o deixaram novamente.

Nota: Veja sua liberação e citações abaixo para sua liberação. Agora segue suas conjurações principais e particulares.

## **Capítulo XXXIX.**

### **CONJURAÇÃO PARTICULAR DE MARBUEL**

**Eu, N ..., maldito seja o espírito de MARBUELI com Deus! Todo-poderoso! governantes do céu e da terra! água! de ar! fogo! no chão ! em cavernas e cavernas externas! com a palavra Cruz! que está aqui desde o início! aquele é Jesus! Salvador de todos os mundos! que te amarrou na sua descida ao inferno, que te pisou com os pés e anulou todo o teu poder, que te conquistou com o seu sofrimento, o seu sangue e a sua morte, de modo que és obrigado a cumprir a vontade humana com base na obediência demonstrada por Cristo! Jesus! aqui na terra para seu pai celestial.**

**Eu, N ..., maldito seja o espírito de MARBUELI por Deus! para abrir para mim os fundamentos da terra, e para trazer todos os seus espíritos pela vontade de Jesus. Cristo! do Salvador crucificado! e os trouxe diante do meu círculo, para que eu pudesse passar por eles, e para que eles fossem libertados e desamarrados pelo santo e grande nome AGLA + AGLY + AGLAM + JEOVAH + ADONAI + ADANA + COELUM + DEUS + e por JESUM + CHRISTUM + e suas sagradas palavras ELOHIM + ELOHAY + JESUS + FILII + NAZARENUS + REX + JUDAEORUM + ROPPA + JESUS + CHRISTUS + para cumprir minha vontade como eu te ordeno! UM HOMEM.**

## **Capítulo XL.**

### **CONJURAÇÃO PRINCIPAL DE MARBUEL**

**I, N ..., convido-vos ao espírito de MARBUELI através de ARORAEM + LASUNABULA + SOL + JESUS + CHRISTUS + VINCIT +!**



I, N ..., convido-vos ao espírito de MARBUEL através de ROLAMICON + HIPITE + AGLA + ELOHIM + REREMISCH + JEOVÁ!

EU, N ..., amaldiçoado no espírito de MARBUELI através de RORE + IPSE + LOISANT ET DORTAM + BOLAIMY + ACOM + COELUM + QUIAVITIT + SAMMAS + RESTASCIA + Ó ADONAJ + Ó JEOVÁ + PRASA DEUS +! oh venha, venha, venha MARBUELI ANTE CIRCULUM! AMENISCH.

II.

Ó JEHOVA + SCHAFFOOTH + MIHY + ELOI + AMSABATH + VODESCHCA + MIHY + ó MARBUEL CAMVASTA + MIHY + ALLAGUSTA + BODESCHCA + MILLA + EFFTA + JEFFT + SOL + LUNA + MEFESTDA + ADONAJ SOM BECRO + YLONAJ + ALLAGUSTA + BODESCHCA Mais + INFOFECTE + PRAESANT Ó ELOHIM + EM JEOVA + CAPES + ADASCH + MEHAST + ADONAJ + JYII + INFORNA + PRECA + AGLAM + MIHY + JAM ANAESCHCI + FEFORAE ETO EVANGELISTAE + ET JUNYE JESUS + ó MISTE MESCHIA + PAI MESCHY + JESUS + ó CASTE MIHI + LAYLAM + MEHASTA + FIFASTIS CASTA + ALLIAMASTAE + JESUS HISCHACOS FISTA + ALLAMEM + ALLAMEM + INFOS + AMIA JEOVIS + AMIA ADONAJ + AMIA AGLAM + AMIA JEHOVA + AMIA ADONAJAM + ó AEILAM + ó IMMANUEL +ó KYRIE + ó KYRIOS + ELEYSON + AMENISCH.

III.

Ó JESUS ARACH MIHI + SNEMESCHLAM + Ó IMMANUEL + VERACH + ALHIMA + SUSCUMA + JEOVÁ + ASTAS MIHI + ó ANAESCHCI + PRESVOLLAS + JAFET + SOLJASFIA + HISCHACOS + ALLESMICOS + + ASTAS MIHI + ó ANAESCHCI + PRESVOLLAS + JAFET + SOLJASFIA + HISCHACOS + ALLESMICOS + + AJOSELAMHI + ó ANAESCHCI + PRESVOLLAS + JAFET + SOLJASFIA + HISCHACOS + ALLESMICOS + + AJOSELA MEHI + ó ANAESCHCI + PRESVOLLAS + JAFET + SOLJASFIA + HISCHACOS + ALLESMICOS + + PELOSCHE + AJOSCHE + AJOSELA + AJOSCHEO ó KYRIE + VEL KYRA + ET SOLANOY + YLAMS + MADESCHCA + DIABOLAM + MONDESFIA + PORDASCHCA + SUA AUDUSBIO + SOMFIA + ó ABIS SONDESCHCA + MOMYI POMDESCHCE + JEOVÁ + E PRAECIS DIADOLAM.

Ó duchu MARBUELI, SPIA CUM CUSCI + APRESCAMIA + HISCHACOS + PRAECADEST + HICOS MIHI + OBDESCA MIHI AGLAM + ADONAJ + OYIII + FIRCO JEHOVA + BISMIA + ANE DIABOLAE + SOILODESCHCA + KLOENSCHCA + ELOENSCHCA de + KLOENS + ELOISTAS + ELOISTAS de KLOENS + ELOENSCHCA + ELOENSCHCA + ELOISTA DE + ELOISTAS + ELOISTAS + ELOISTAS de + KOMYA + ELOISTAS + ELOISTAS + ELOISTAS + ELOISTAS + ELOISTAS de + KLOENS + ELOISTAS + ELOISTAS + ELOISTAS + KLOENSA + ELOISTAS + ELOISTAS + ELOISTAS + ELOISTA + KLOENS de KYRIE ELEYSON + JEHOVASCH +! AMENISCH.

4.

I, N ..., eu te chamo no espírito de MARBUELI pelo poder de SCHEHOSTIA



+ SCHELAM + JEHOVAH + POTMEHASCHLA + SCHBEROCK + ADONAJ + PRAE MISCHCA + AVIT + Ó AGLA SCHAFFOTH + ET SPIRITUS + JEHOVA + PODASCHCIA + EFTA + FELA + ADAS + ADON AMAVY + PERVIS + JEOVÁ + MAFFIS + PARDII +!

Eu, N ..., convido-vos ao espírito de MARBUELI através de ROLAMICON + HIPITE + AGLA + ELOHIM + REREMISCH + JEOVÁ +!

EU, N ..., maldito seja no espírito de MARBUELI através de ROREIPSE + LOISANT ET DORTAM + BOLAIMY + ACOM + QUIAVITIT + SAMMAS + RE TASCIA + ó ADONAJ + Ó JEHOVA + PRASA VEL PRAESANT DEUS + ó MALFUS + PERDECAMISCHI + ! AMENISCH.

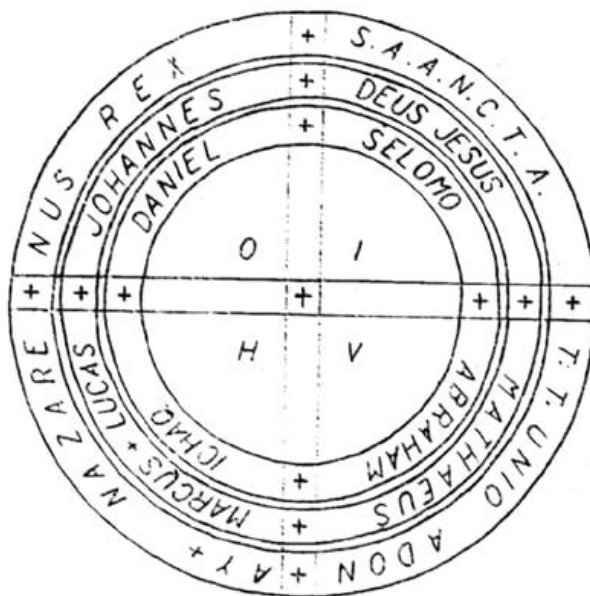

## Capítulo XLI.

### INTRODUÇÃO, LANÇAMENTO E DESPEDIDA MARBUELE

#### I. Ligação:

**DEUS PATRE + algema + JESUS + guarda + DEUS SPIRITUS + algema + PAPAI NOEL + guarda + MICHAELIS + algema pars + ó ANAEL + algema por pars + ó GABRIELIS + seu poder + conexão de Cristo + segurar + fechar + Marbuelis +! Um homem.**

#### II. Lançamento:

**A liberação dos fantasmas sempre acontece da mesma forma, com o auxílio de fumantes, conjurações, fórmulas, açoites do personagem, etc., como já mencionamos antes.**

#### III. Despedida:

**Despedida especial: O VINCIT JESUS CHRISTUS LOSALBAN SOL  
MEARASA SILEUBRAM.**

**Despedida principal: O MARBUELIS DEGRATIAS + JESUS +  
BENEDICTAM PORTAM + ó MARBUEL + QUASUAM + DIABOLAM +  
HOCAS + SIS JESUS +! UM HOMEM.**

**Veja o círculo de Marbuel na Tabela 31.**

**Kabbala nigrae agora é seguida por sete príncipes. BARBIEL  
governa e comanda sobre eles. Eles devem, portanto, ser chamados  
sem distinção pela citação de Barbie, fórmulas evocativas e  
círculo.**

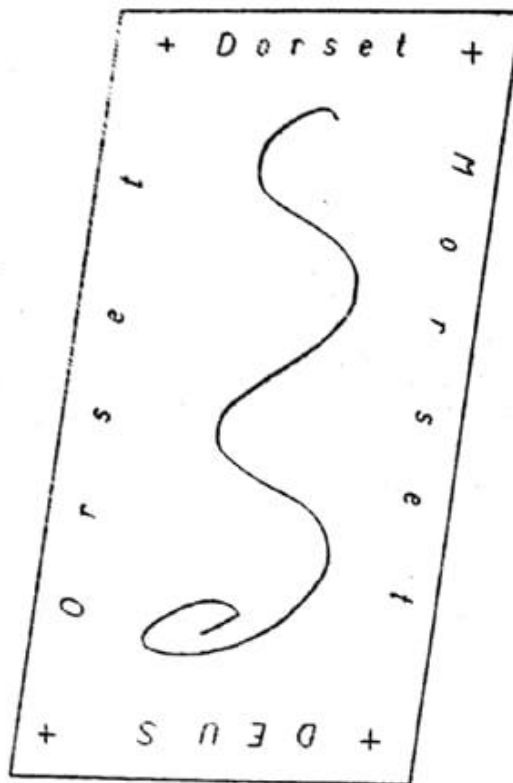

**São nomeados da seguinte forma:**

- 1. AHISDOPHIEL, 2. PADIEL, 3. PHADIEL, 4. CAMNIEL, 5.  
CORADIEL, 6. OSAPADIEL, 7. CAFPHIEL.**

Esses príncipes são muito influentes entre os demônios. Mas se o mago exige um deles como servo, ou precisa de um para uma determinada ação, deve evocar CORADIEL, que empresta segurança, ou CAMNIEL, que é servo e tesoureiro de ACIEL.

**Coradiel** aparece na figura de um homem de rosto moreno escuro, sem barba, com orelhas grandes, chifres, vestido de azul, tem boné em forma de turbante na cabeça, usa meias marrons e sapatos com biqueiras compridas e curvas, joelhos adornados com rosas vermelhas de cinco

pétalas. Ele tem um rosto muito comprido e seu queixo se projeta para a frente. Suas orelhas estão vermelhas. Ele segura uma folha na mão com as palavras de sua citação.

## Capítulo XLII.

### CITAÇÃO DE CORADIEL



**Esse espírito serve às pessoas para obter força e segurança.**

**I, N ..., eu chamo e evoco você, o espírito de CORADIELI em  
COMASCHKUN + LOASCHKY + BODES + JEHOVAH + MERKURII +  
ASCHEM + VENUAISCHAE + LONASCHKU + METIAS + VOOCOM  
MEUM + LOSCHIUKA + MOLA MERKURII ET SOLA + MOLA  
MERKURII ET SOLA!**

**Eu, N ..., chamo e amaldiçoo o espírito de CORADIELI em  
ROLAMICON + HIPITE + AGLA + ELOHIM + REREMISCH + JEOVÁ!**

**Eu, N ..., eu cito e amaldiçoo você no espírito de CORADIELI  
através de ROREIPSE + LOISANT ET DORTAM + BOLAIMY + ACOM  
+ COELUM + QUIAVITIT + SAMMAS + RESTASCIA + Ó ADONAJ + Ó  
JEHOVA + PRASA DEUS + Ó AGLAM + MESCHCA + CONSCHOA +  
MEOS DEUM + ET LEMISCHCA + AMY + JEMIII + ASCHCALAM + IN  
MEDASCH + MEAS + SCHAEDAS + AMY +!**

O círculo, assim como as algemas, a liberação e a despedida, são os mesmos de BARBIEL.

### Capítulo XLIII.

#### DESCRIÇÃO E FORMAS DE CAMNIEL



**Camniel aparece como um leopardo.**

I, N ..., eu chamo você para o espírito de CAMNIELI em SCHEHOSTIA + SCHELAM + JEHOVAH + VOTMEHASCHLA + SCHEBEROCK + ADONAJ + PRAEMISCHCA + AVIT + ó AGLA + SCHAVOTH + ET SPIRITUS JEHOVA + PODASCHCIA + EFFASCH AMFA + AADMA + PERVIS + JEHOVA + MAFFIS + PARDII +!

Eu, N ... chamo você de espírito de CAMNIEL através de ROLAMICON + HIPITE + AGLA + ELOHIM + REREMISCH + JEOVÁ!

I, N ..., eu te amaldiçoo no espírito de CAMNIELI através de ROREIPSE + LOISANT ET DORTAM + BOLAIMY + ACOM + COELUM + QUIAVITIT + SAMMAS + RESTASCIA + Ó ADONAJ + Ó JEOVÁ + PRASA DEUS + Ó MALVUS + PERDECA + MISCH MEFF!

Como CAMNIEL está subordinado a ACIEL, é usado para evocar o círculo de Aciel. Também pode ser usado na evocação das fórmulas de Aciel. Algemas, dispensas e despedidas são as mesmas de Aciele.

### Capítulo XLIV.

#### CERCA DE SETE PEQUENAS CONTAGENS

Na ordem da Kabbala Nigrae, seguem-se sete pequenas contagens. ACIEL governa sobre eles. O círculo de evocação e a fórmula de evocação principal são os mesmos que para ACIELE.

São denominados: 1. RADIEL, 2. DIRACHIEL, 3. PARADIEL, 4. AMODIEL, 5. ISCHABADIEL, 6. JAZARIEL, 7. CASADIEL.

Se você perguntar a um desses espíritos, chame DIRACHIEL e AMODIEL.



## Capítulo XLV.

### DIRACHIEL E O QUE PODE SER RECEBIDO DELE



Este espírito torna a mandrágora e o feijão preto invisíveis. É chamada em uma encruzilhada na noite anterior a primeiro de maio ou na noite entre onze e uma hora. Mas tome cuidado, porque ele adora fazer pactos. Não desça e o supere com um feitiço. Coloque seu sinal (veja a Tabela 33.) desenhado em uma grande folha de papel na frente do círculo.

Você encontrará uma oração para orar em silêncio e se ajoelhar em Aciela.

DIRACHIEL é um espírito de ilusão e, portanto, muito perigoso para o homem. Ele aparece em uma figura humana com um rosto de rato, vestido com uma kutna marrom e cintada com um colarinho branco, sapatos marrons e um envelope dourado com sementes na mão esquerda.

## Capítulo XLVI.

### CONJURAÇÃO DE DIRACHIEL

**I, N ..., estou chamando você de DIRACHIELIS, BONOS DATEM, LERAPIS, SPRING RATEM.**

**I, N ..., eu cito você ao espírito de DIRACHIEL, que você pode vir imediatamente antes do meu círculo por JESUS + ELOHIM + AASTA**



**+ SALEM + JESUS + O SPIRITUS DIRACHIELIS, venha, TETE SASEM PRIMAVERA RATEM por CIRCULUM.**

**I, N ..., convido-vos ao espírito de DIRACHIEL através de ROLAMICON + HIPITE + AGLA + ELOHIM + REREMISCH + JEOVÁ!**

**I, N ..., eu te amaldiçoo DIRACHIELI através de ROREIPSE + LOISANT ET DORTAM + BOLAIMY + ACOM + COELUM + QUIAVITIT + SAMMAS + RESTASCIA + ó ADONAJ + JEHOVA + PRASA DEUS + RATEM DE PRIMAVERA, FATEM, ADMOACHITA, DIRACHITIT + SAMMAS + RESTASCIA + ó ADONAJ + JEHOVA + PRASA DEUS + RATEM DE PRIMAVERA, FATEM, ADMOACHITA, CALTATE, DIRACHITIT vamos, vamos DIRACHIELI!**

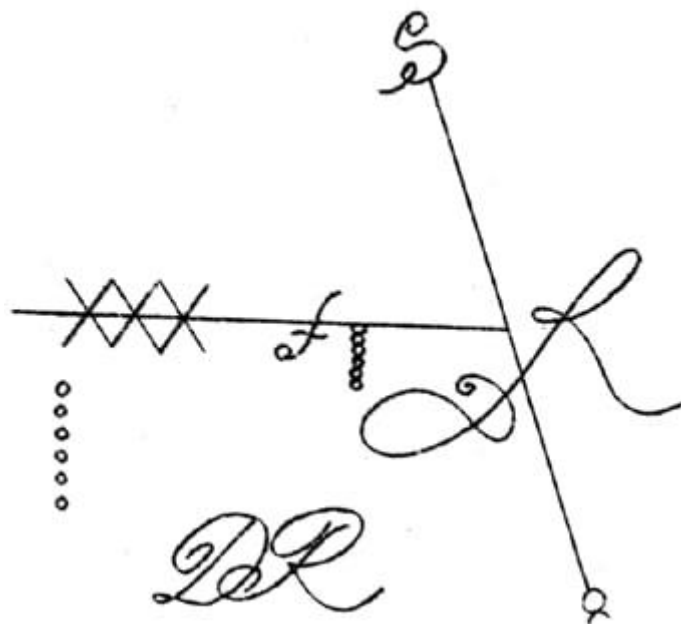

**II.**

**Eu, N ..., maldito seja o espírito de DIRACHIEL no DEUS DO ESPÍRITO + de todos os espíritos + e no Criador de todas as criaturas + e em todos os espíritos. I, N ..., amaldiçoado no espírito de DIRACHIELI, hic non pers ANNIELIS, pelo poder de sua estrela, GABRIELIS, URIELIS; Eu, N ..., amaldiçoo você com o nobre espírito de DIRACHIEL em JESU + o rei de todos os reis + e amaldiçoo você mais uma vez em ELIM + JESUS +.**

**Eu, N ..., amaldiçoo você no espírito de DIRACHIEL por meio de CRISTO + o Jesus crucificado. Eu, N ..., maldito seja você DIRACHIELI em tudo isso, para que você possa me trazer .....** !



**Eu, N ..., amaldiçoo você no espírito de DIRACHIEL através de DEUS HOTNAM + Abraão + Isaac + e Jacó +. DAREM FISICATAM + AMPROS + DIRACHIELIS + MAHOLE NAZARENUS + HOC HALA SOSMATA + TEIYII + GARS + COIS + LESEPERIS + DIRACHIELIS.**

**Eu, N ..., amaldiçoo você no espírito de DIRACHIEL, através de ELOHIM + MAISCHENES + NAZARENUS + REX + JUDAEORUM + VINCIT. Eu, N ..., amaldiçoo você no espírito de DIRACHIEL através de JEOVÁ + e CRISTO + JESUS + SALVADOR DO MUNDO + DASCHAON!**

### **III.**

#### **CONJURAÇÃO**

**que é usada se DIRACHIEL vier com ruído e não quiser submeter:**

**O DEUS + que criou o sol + AGLA + QUA + SONFASTATIARE + FOLOSAM + TERRA + QUYILUT + SAMMIAS + JESUS + CHRISTUS + LENAZARENUS + COELUM + QUI PRAOVITOT + SAMMAS + MARIA + FESLACIA + Ó ADONAJ + PRASA DEUS! UM HOMEM.**

#### **Capítulo XLVII.**

##### **HERANÇA DE DIRACHIEL, DESPEDIDA E ENVIAR**

**1.) Algemas:DEUS PATRE + algema + JESUS + guarda + DEUS SPIRITUS + algema + PAPAÍ NOEL + guarda + ó GABRIELIS + algema por pars + ó ANIELIS + fechar + ó SANCTA MICHAELIS + liga por JESUS + CRISTO + DIRACHIELI +. UM HOMEM.**

**É dito três vezes.**

**2.) Adeus:**

**É o mesmo que ACIELE, com os mesmos estrangulamentos e chicotadas.**

**3.) Frete:**

**Ego, N ..., JA JAY, O COMTE DIRACHIELIS DEGRATIAS + RUAY + DEUS + JESUS + ET FILII + AMEN.**

**É dito três vezes!**

**Nota: O selo (ver Tabela 34.) deve ser colocado próximo ao círculo durante a evocação. A coisa trazida por Dirachiel deve ser usada para um único propósito.**



**Capítulo XLVIII.**

**CITAÇÃO DE AMODIELE**



**I, N ..., eu cito você, o espírito de AMODIELI através de Jesus Cristo + e suas palavras poderosas + ELOHIM + ESCHA + ABSADAHII + ANGIELUS + e através da estrela MEFISTOFIEL, chamada PENETHOT e saindo no sexto grau e terceiro minuto do signo do touro, que é o seu signo misterioso.**

**I, N ..., amaldiçoado no espírito de AMODIEL através de ROLAMICON + HIPITE + AGLA + ELOHIM + REREMISCH + JEOVÁ +.**

**Eu, N ..., convido-vos ao espírito de AMODIEL através de ROREIPSE + LOISANT ET DORTAM + BOLAIMY + ACOM + COELUM + QUIAVITIT + SAMMAS + RESTASCIA + Ó ADONAJ + Ó JEHOOVA + PRASA DEUS + círculo e para me dar uma resposta ! AMENISCH.**

**Nota: AMODIEL aparece como um homenzinho gordo tocando um instrumento parecido com gaita de foles.**

**Na escala da cabala nigrae seguem sete barões, que são nomeados:**



1. GERMICIEL, forte espírito do ar, 2. ADIEL, forte espírito do fogo,
3. CRAFFIEL, forte espírito marcial, 4. PARODIEL, 5. ASSARDIEL,
6. KNIDADIEL, 7. AMNIEL.

### **A seguir estão os sete espíritos nobres:**

1. AMUDIEL, poderoso espírito de fogo, 2. KIRIEL, poderoso espírito de fogo, 3. BETHANAEL, pequeno espírito de fogo, 4. GELIEL, pequeno espírito de fogo, 5. REQUIEL, pequeno espírito de fogo, 6. APRINEL, pequeno espírito do fogo, 7. TAGRIEL, o pequeno espírito do fogo.

Isso é seguido por sete espíritos burgueses:

1. ALHENIEL, o espírito do inferno, 2. EGIBIEL, o espírito do inferno, 3. AMNIXIEL, o espírito do inferno, 4. ADRIEL, o espírito do inferno, 5. AZERUEL, o espírito do fogo, 6. ERGEDIEL, o espírito do fogo, 7. ABDICUEL, o espírito do fogo.

Em seguida estão os fantasmas camponeses:

1. AZERUEL, ESPÍRITO DO FOGO, 2. AMEDIEL, ESPÍRITO DO FOGO, 3. CORADIEL, ESPÍRITO DO AR, 4. SUMNIDIEL, ESPÍRITO DO AR, 5. COACHDIEL, ESPÍRITO DO AR, 6. KIROTIEL, ESPÍRITO DO INFERNO, 7. APACTIEL, ESPÍRITO DAS Hordas infernais.

Isso é seguido por sete espíritos inteligentes que são os mais rápidos e ágeis de todos eles. Seus nomes são idênticos aos nomes dos sete governantes, apenas CAMNIEL aparece em vez de ANAELE. Porém, a ordem das esferas é diferente:

1. MEFISTOFÍLIO, 2. BARBIEL, 3. MARBUEL, 4. ARIEL, 5. ACIEL, 6. APADIEL, 7. CAMNIEL.

Existem também sete fantasmas estúpidos. Eles têm um grande poder, estão familiarizados com muitas artes e ao mesmo tempo muito ingênuos. Eles gostam de fechar pactos e se conectar com as pessoas. Devido à sua ingenuidade, é muito fácil livrar-se deles. São eles:

1. PADIEL, 2. CAPFIEL, 3. PARADIEL, 4. CASDIEL, 5. KNIEDATIEL, 6. AMNIEL, 7. TAGRIEL.

**Nota: Todos os espíritos agora nomeados, sejam eles barões, nobres, burgueses, etc., são evocados por citações de BARBIEL e seu círculo.**

### **Capítulo XLIX.**

#### **SOBRE QUATRO GRANDES DEMÔNIOS GRATUITOS**

**ASMODIEL é o espírito do assassinato, cuja conjuração é idêntica à conjuração do conde. Ele aparece em uma figura com calças largas**



**pretas, meias e sapatos pretos, uma jaqueta vermelha, cabelos ruivos, careca, segurando uma espada ensanguentada em sua mão e segurando uma cabeça de mulher decepada em sua mão esquerda.**

**Nota; lembra muito o espírito asmodeus.**

**DISCERDIEL é um espírito de raiva, amargura e brigas. Ele aparece na forma de um homem com a cabeça descoberta, cabelos ruivos, em uma jaqueta preta com gola branca, calças marrons, meias brancas, sapatos marrons. Na mão esquerda ele segura um lenço conectado com bile e está muito zangado.**



**PAMNIEL é o espírito dos ladrões. Ele aparece com espólio e ajudas para ladrões.**



**AMODIEL é o espírito da prostituição e aparece na forma de fauna.**



## Capítulo L.

### EVOKING QUATRO GRANDES DEMÔNIOS LIVRES

Esses quatro grandes e maus demônios são governados pelo governante MEPHISTOPHIELES do Império Bludohn. Eles são evocados pelo círculo de Mefistófiel em seus dias e tempos nas encruzilhadas com grande cautela. Também é necessário usar espadas que mataram mais pessoas.

Conjuração particular: Eu, N ..., eu os chamo para o espírito de X ..., pelo poder de SCHEHOSTIA + SCHELAM + JEOVÁ + VOTMEHASCHLA + SCHBEROCK + ADONAJ + PRAEMISCHCA + AVIT + ó AGLA + SCHAFFOTH + ET SPIRITUS + JEHOVA + PODASCHCIA +!

Eu, N ..., chamo e amaldiçoo ao espírito de X ..., através de ROLAMICON + HIPITE + AGLA + ELOHIM + REREMISCH + JEOVÁ!

I, N ..., amaldiçoo e cito o espírito de X ..., através de ROREIPSE + LOISANT ET DORTAM + BOLAIMY + ACOM + COELUM + QUIAVITIT + SAMMAS + RESTASCIA + Ó ADONAJ + Ó JEHOVA + PRASA DEUS + AMA + FELA + ADONAJ + JEDASCH + AMAVY + PERVIS + JEHOVA + MAFFIS + PARADIS + ó MALVUS + PERDECAMISCHI + MEFFE +! AMENISCH.

### Ligação fantasma:



DEO + FILII + JESUS + CRISTO + algemado + ANGIELUS + algemado Ó  
SANCTA MICHAELIS + algemado ó SANCTA RAPHAELIS + algemado por  
algemas + DEUS + JESUS + por quem ELE amarrou HISCHACOS no escuro  
+ o que KRISTUS + JESUS + amarrado pelo poder de seu Pai + seja  
algemado!

Liberação de partículas:

EGO, N ..., JA JAY, Ó SPIRITUS X ..., DEGRATIAS + JESUS + BENEDICTAM  
+ PORTAM + RUAY + ET FILII + AMENISCH.

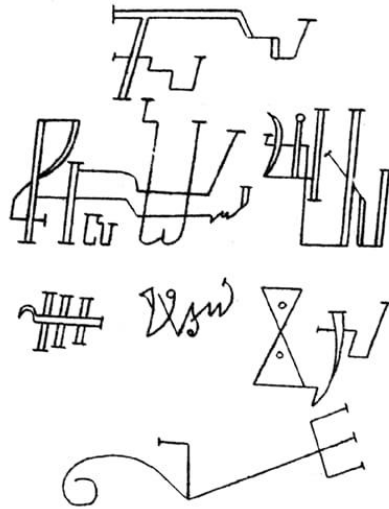

### Capítulo LI.

### ESPIRITUAIS DE SETE ARTES LIVRES

Podemos usar esses espíritos das sete artes liberais como quisermos e podemos chamá-los a qualquer momento, porque eles não estão vinculados a nada e têm os seguintes nomes: BADON, ensina filosofia, BIDON, ensina pintura, APDAPH, ensina cirurgia, IBADON, ensina astrologia, ASTROMIEL, ensina metalurgia, APHIEL, ensina caça, APIDUS, ensina arquitetura.





## APDAPH NÃO CONSTA SUA APARÊNCIA.



No entanto, nenhum desses espíritos sabe mais do que é designado a ele. Eles pertencem ao elemento terra e as pessoas os chamam de SPIRITUS FAMILIARES. No entanto, eles não podem ser considerados gnomos comuns, pois são príncipes das artes liberais. Também é bom fazer um pacto com eles, especialmente com Badon.

Dr. J. FAUST, com a ajuda de BADON, compilou seu herbário médico. Também na alquimia, seus conselhos são excelentes e podem ser de grande benefício para o alquimista ao trabalhar na GRANDE OBRA.

### Capítulo LII.

#### COMO FECHAR UM PACTO COM OS ESPÍRITOS DA ARTE LIVRE QUE O MAGO PODE USAR SUA ARTE

Eu, Fausto, digo-lhe para escolher qualquer arte para si e evocar o espírito de que precisa. Deve ser evocado na sexta-feira à meia-noite da seguinte forma:

#### Citação:

Eu, N ..., chamo você de espírito de Y ... em JAICERN + IMATHA + ALHAMIA + ELOHIM + BATHAGELIM + JEOVÁ! Eu chamo você de espírito de Y ... através de ROLAMICON + HIPITE + AGLA + ELOHIM + REREMISCH + JEOVÁ!

I, N ..., amaldiçoado no espírito de Y ... através de ROREIPSE + LOISANT ET DORTAM + BOLAIMY + ACOM + COELUM + QUIAVITIT + SAMMAS + RESTASCIA + ó ADONAJ + Ó JEHOVA + ET PRASA DEUS + JATA + ADONAJ + OYII +!



Eu, N ... chamo-vos ao espírito de Y ... em MIHIM + MELO EM AGLAM + através de JESUM + filho de DAVID + verdadeiro filho de DEUS + DICA MIHY +!

Antes de ligar, desenhe um círculo ao seu redor e diga estas palavras três vezes:

Ó ADÃO + NOE + ABRAÃO + IZAK + JACO + DEUS meu pai fica comigo + Deus, filho, fica comigo + Deus do Espírito Santo + cuida de mim + para que nenhum infortúnio me aconteça. Jesus seja meu intercessor + Deus Pai ajudante + Deus Espírito Santo meu protetor + para que nenhum espírito possa me ferir +! UM HOMEM.

Quando o espírito aparecer, você deve perguntar se ele está disposto a servi-lo ou não. Se ele responder SIM, ele vai celebrar um contrato.

### **Capítulo LIII.**

#### **SETE GRANDES ESPÍRITOS DO ELEMENTO DE FOGO**

Na sequência de Kabbala Nigrae, existem sete grandes espíritos do elemento fogo, denominados:

ADIEL, cuja posição equivale aos espíritos da classe baronial.

AMUDIEL, cuja posição equivale aos espíritos nobres.

KYRIEL, cuja posição é igual a espíritos aristocráticos.

AZERUEL, cuja posição é igual aos espíritos da classe média.

ERGEDIEL e ABDICUEL, cujo status é igual aos espíritos da classe média.

AMEDIEL, cuja posição é igual aos espíritos da classe camponesa.

**Estes sete principais incluem cinco servos nomeados: GELIEL, RUMIEL, REQUIEL, APRINEL, TAGRIEL.**

### **Capítulo LIV.**

#### **COMO PODE SERVIÇO DE FOGO ESPIRITUAL HOMEM**

Esses fantasmas não têm inclinação para o homem e não gostam de servir. Do povo, eles só gostam de soldados e daqueles que lidam com fogo. Eles costumam ficar perto do sol e quando sopra o vento quente do sul, eles vêm melhor. Também podemos aprender com eles onde e em quais classes sociais devemos buscar a felicidade.

Seu líder é chamado JOVIS, o espírito angelical, e ele está sujeito a SACHIEL, o anjo do trono de Deus.

Eles podem ser chamados sem círculo, porque não prejudicam o evocador. Eles chegam muito devagar na noite de terça-feira. Eles podem



ser chamados em outros horários, mas aqueles que os evocam pela primeira vez devem chamá-los à meia-noite de terça-feira.

### Capítulo LV.

#### CITAÇÃO DE SETE GRANDES E CINCO PEQUENOS ESPÍRITOS DE FOGO

Eu, N ..., eu te chamo para o espírito do fogo X ..., na minha frente através de JESCHAG + ELOHIM + ASCHAM + PARDES + e através de seu rei + DIESCHAMP + MESCHCA + MAESCHCAMIA + PALIAM + EFFA +!

Eu, N ..., chamo você para o espírito do fogo X ... pelo poder de HIPITE + AGLA + ELOHIM + REREMISCH + JEOVÁ!

Eu, N ..., maldito seja no espírito do fogo X ... em ROREIPSE + LOISANT ET DORTAM + BOLAYMY + ACOM + COELUM + QUIAVITIT + SAMMAS + RESTASCIA + Ó ADONAJ + Ó JEHOVA + PRASA DEUS + OYII + MOISCHLE + X ..., SUB COELUM + MOASCHCE + FUISME + SPIRITUS +! AMENISCH.

CÍRCULO: Não há necessidade de um círculo para evocar esses espíritos, porque eles não são perigosos. Mas podemos usar o círculo de todos os espíritos.

## ANEL DE FAUSTO





# Pentaculo faustiano

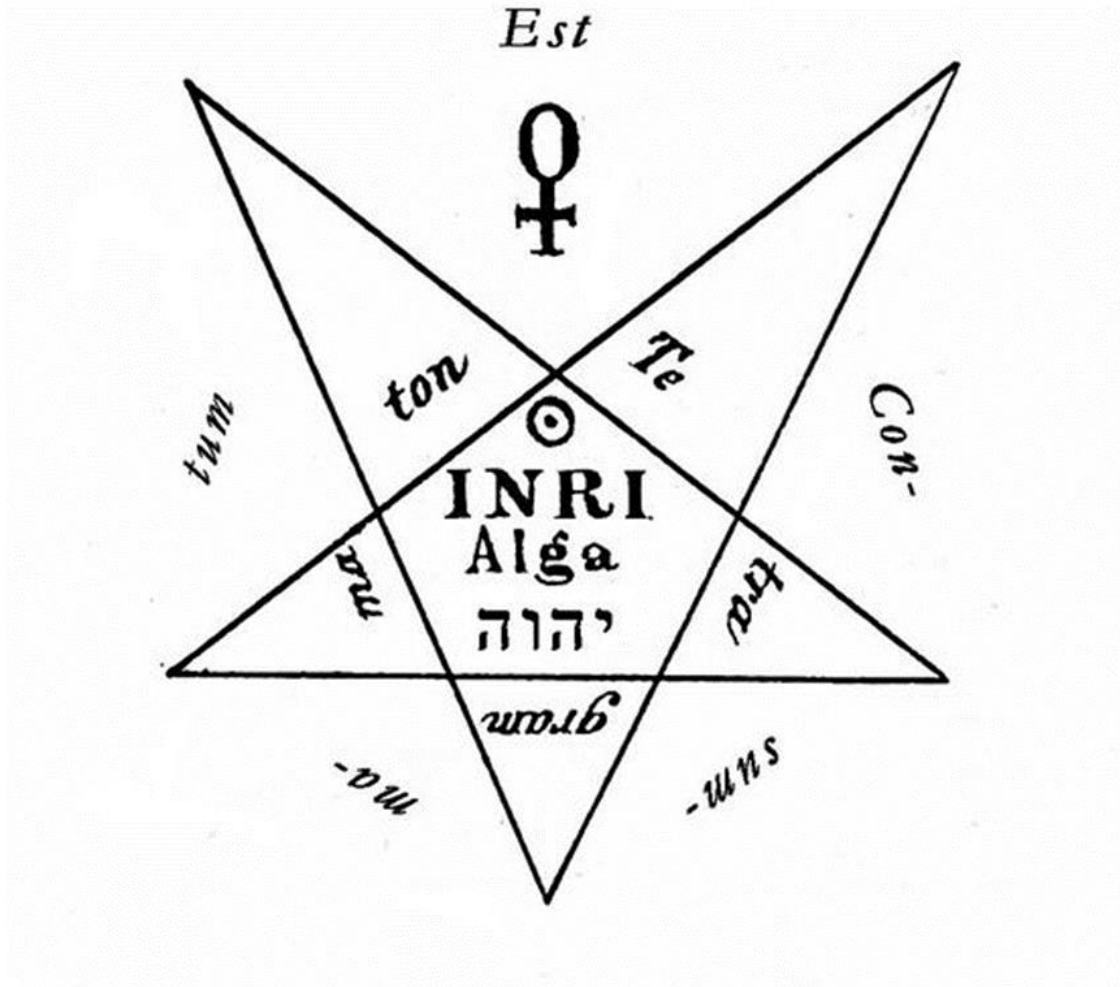

**Semelhante ao pentagrama da goetia serve para proteger o mago e obrigar o espirito a obdecer**

**Existe sinos, pantaculos e espadas mas isso vamos explorar no grupo mesmo.**



O CORVO  
NEGRO  
E OS 7 DUQUES

*Azi Dahak Constantino*